

User Guide | Guide de l'utilisateur | Guía del Usuario



Television | Téléviseur | Televisor

**NS-F20TV**



# Insignia NS-F20TV Television

## Contents

Introduction . . . . .	3
Safety information . . . . .	3
Features . . . . .	5
Setting up your television . . . . .	7
Using your television . . . . .	9
Maintaining . . . . .	18
Troubleshooting . . . . .	18
Specifications . . . . .	19
Warranty . . . . .	21
<b>Français . . . . .</b>	<b>22</b>
<b>Español . . . . .</b>	<b>44</b>

## Introduction

Congratulations on your purchase of a high-quality Insignia product. Your NS-F20TV represents the state of the art in television design, and is designed for reliable and trouble-free performance.

## Safety information

**Warning**  
To reduce the risk of fire or electric shock, do not expose your television to rain or moisture.

**Warning**  
For continued safety, replace safety critical components only with manufacturer's recommended parts (refer to service literature).

### Electric shock warning

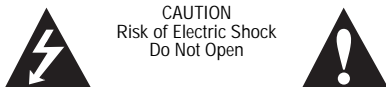

**Warning**  
To reduce the risk of electric shock, do not remove the cover or back. There are no user-serviceable parts inside. Refer servicing to qualified service personnel.

 This lightning flash with the arrowhead symbol within an equilateral triangle is intended to alert the user to the presence of uninsulated dangerous voltage within the television's enclosure that may be of sufficient magnitude to constitute a risk of electric shock to persons.

 The exclamation point within an equilateral triangle is intended to alert the user to the presence of important operating and maintenance (servicing) instructions in the literature accompanying the television.

### Important safeguards

- Read these instructions.
- Keep these instructions for later use.
- Follow all warnings and instructions.
- To avoid hazards, use only attachments recommended by your television manufacturer.

- Do not use your television near water, such as near a bathtub, sink, or swimming pool. Do not expose your television to dripping or splashing, and do not place any objects filled with liquids (such as vases) on the television.
- Use a dry cloth for cleaning. Do not use liquid cleaners or aerosol cleaners.
- Do not block any ventilation openings. Install your television in accordance with the manufacturer's instructions.
- Do not install near any heat sources such as radiators, heat registers, stoves, or other apparatus (including amplifiers) that produce heat.



- Do not place your television on an unstable cart, stand, or table. Your television may fall, causing serious injury to a child or adult, and serious damage to your television. Use your television only with a cart, stand, tripod, bracket, or table sold with your television.
- Never attempt to move the television unless the AC power cord has been disconnected.
- Slots and openings in the sides, back, and bottom are provided for ventilation, to ensure reliable operation of your television, and to protect it from overheating.
- These openings must not be blocked or covered. The openings should never be blocked by placing your television on a bed, sofa, rug, or other soft surface. Your television should never be placed near or over a radiator or heat register.
- Your television should not be placed in a built-in installation, such as a bookcase, unless proper ventilation is provided.
- Do not defeat the safety purpose of the polarized or grounding-type plug. A polarized plug has two blades with one wider than the other. A grounding type plug has two blades and a third grounding prong. The wide blade or the third prong are provided for your safety. If the provided plug does not fit into your outlet, consult an electrician for replacement of the obsolete outlet.
- Your television should be operated only from the type of power source indicated on the marking label. If you are not sure of the power supplied to your home, ask your local power company.
- Do not let anything rest on the power cord, and do not locate your television where the cord may be stepped on.

- If an outside antenna or cable system is connected to your television, make sure that the antenna or cable system is grounded to provide some protection against voltage surges and built-up static charges. Article 810 of the National Electrical Code, ANSI/NFPA 70, provides information with regard to proper grounding of the mast and supporting structure, grounding of the lead-in wire to an antenna discharge unit, size of grounding conductors, location of antenna-discharge unit, connection to grounding electrodes, and requirements for the grounding electrode.

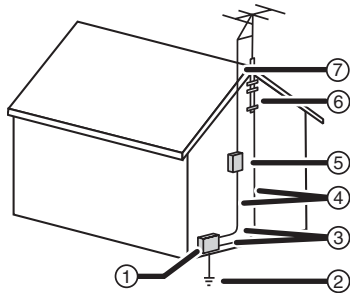

Reference	Grounding component
1	Electric service equipment
2	Power service grounding electrode system (NEC Art 250, Part H)
3	Ground clamp
4	Grounding conductors (NEC Section 810-21)
5	Antenna discharge unit (NEC Section 810-20)
6	Ground clamp
7	Antenna lead-in wire

- Use No. 10AWG (5.3 mm<sup>2</sup>) copper, No. 8AWG (8.4 mm<sup>2</sup>) aluminum, No. 17AWG (1.0 mm<sup>2</sup>) copper-clad steel or bronze wire, or larger, as a ground wire.
- Secure the antenna lead-in and ground wires to the house with stand-off insulators spaced from 4-6 feet (1.22-1.83 meter) apart.
- Mount the antenna discharge unit as close as possible to where the lead-in enters the house.
- Use a jumper wire not smaller than No. 6AWG (13.3 mm<sup>2</sup>) copper, or the equivalent, when a separate antenna-grounding electrode is used. See ANSI/NFPA70.
- For added protection for your television during a lightning storm, or when it is left unattended and unused for long periods of time, unplug it from the power outlet and disconnect it from the antenna or cable system. This prevents damage to your television due to lightning and power line surges.

- An outside antenna system should not be located in the vicinity of overhead power circuits, or where it can fall into such power lines or circuits. When installing an outside antenna system, extreme care should be taken to keep from touching such power lines or circuits as contact with them might be fatal.
- Do not overload power outlets and extension cords because overloading can cause a fire or electric shock.
- Never push objects of any kind into your television through slots in the case because they may touch dangerous voltage points or short out parts that could result in a fire or electric shock. Never spill liquid of any kind on your television.
- Do not attempt to service your television yourself because opening or removing covers may expose you to dangerous voltages or other hazards. Refer all servicing to qualified service technicians.
- Unplug your television from the power outlet and refer servicing to qualified service technicians under the following conditions:
  - When the power cord or plug is damaged or frayed.
  - If liquid has been spilled into your television.
  - If your television has been exposed to rain or water.
  - If your television does not operate normally by following the operating instructions. Adjust only those controls that are covered by the operating instructions because incorrect adjustment of other controls may result in damage and often requires extensive work by a qualified technician to restore normal operation.
  - If your television has been dropped or the case has been damaged.
  - When your television exhibits a distinct change in performance.
- When replacement parts are required, make sure that the service technician uses replacement parts specified by the manufacturer that have the same characteristics as the original part. Unauthorized substitutions may result in fire, electric shock, or other hazards.
- Upon completion of any service or repairs to your television, ask the service technician to perform routine safety checks to determine that your television is safe to operate.

**Note to cable television system installer**

This reminder is provided to call the cable television system installer's attention to Section 820 40 of the NEC which provides guidelines for proper grounding and, in particular, specifies that the cable ground shall be connected to the grounding system of the building, as close to the point of cable entry as practical.

# Features

## Television

### Front

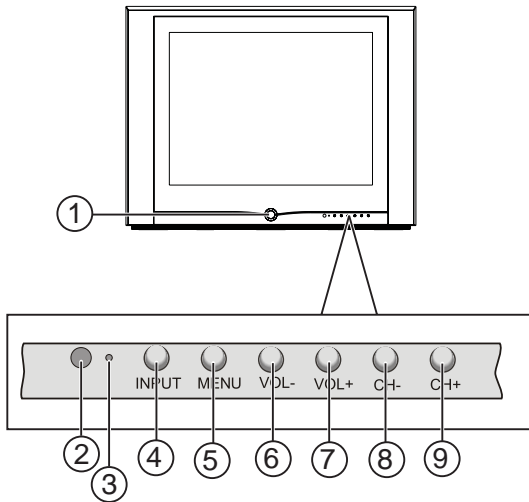

Item	Description
1	Power button—Press to turn the television on or off.
2	Remote sensor—Point the remote control at this sensor to control the television.
3	Indicator—Glows green when the power is turned on.
4	<b>INPUT</b> button—Press to select the input source.
5	<b>MENU</b> button—Press to access the on-screen menu.
6	<b>VOL-</b> button—Press to adjust the volume down or to adjust a menu item.
7	<b>VOL+</b> button—Press to adjust the volume up or to adjust a menu item.
8	<b>CH-</b> button—Press to adjust the channel down or to select a menu item.
9	<b>CH+</b> button—Press to adjust the channel up or to select a menu item.

### Back

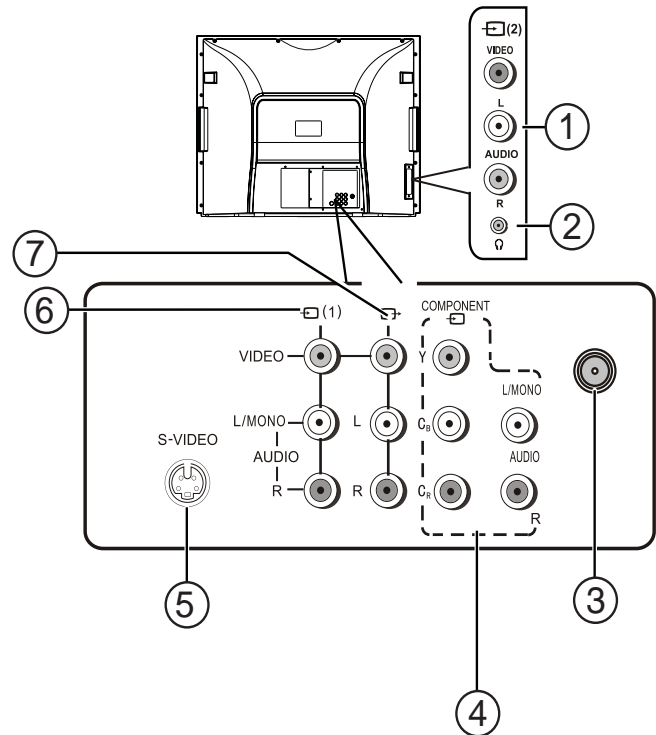

Item	Description
1	AV2 input (VIDEO, AUDIO L, AUDIO R)—Connect a video and audio source, such as a camcorder, video game console, or DVD player, using these jacks.
2	Headphone jack—Connect a headphone to this jack.
3	Antenna input—Connect cable or satellite television, an outside antenna, or rabbit ears to this jack.
4	COMPONENT input (Y, Cb, Cr, AUDIO L, AUDIO R)—Connect a video and audio source, such as a DVD player, using these jacks. Component video provides the highest quality picture.
5	S-VIDEO input—Connect a video source using this jack. Audio is not transmitted through the S-VIDEO cable.
6	AV1 input (VIDEO, AUDIO L, AUDIO R)—Connect a video and audio source, such as a video game console or DVD player, using these jacks.
7	AV output (VIDEO, AUDIO L, AUDIO R)—Connect a video and audio device, such as a VCR or stereo, using these jacks.

## Remote Control

### Buttons

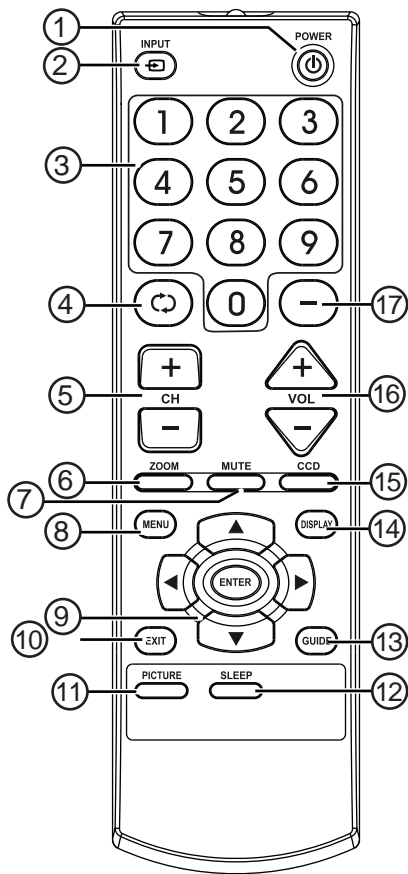

Item	Description
12	<b>SLEEP</b> —Press to set the sleep timer.
13	<b>GUIDE</b> —Press to display the program guide.
14	<b>DISPLAY</b> —Press to display the channel status or signal information.
15	<b>CCD</b> —Press to turn the closed caption display on or off.
16	<b>VOL +/-</b> —Press to adjust the volume up or down.
17	Dash - —Press to enter a program number for multiple program (digital) channels (example: 2-1).

### Installing batteries

#### To install batteries in the remote control:

- 1 Remove the battery cover.

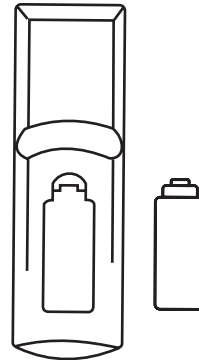

- 2 Insert two AAA batteries. Place the batteries with their terminals corresponding to the + and - indications in the battery compartment.

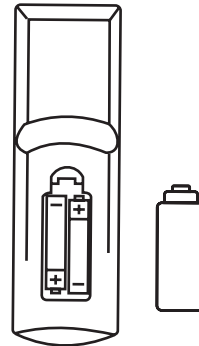

Item	Description
1	<b>POWER</b> —Press to turn the television on or off.
2	<b>INPUT</b> —Press to select the input source. Options include: <ul style="list-style-type: none"> <li>• TV—watch television through the antenna</li> <li>• AV1—watch a DVD, video game, or camcorder playback from a device connected to the AV1 or S-VIDEO input terminals.</li> <li>• AV2—watch a DVD, video game, or camcorder playback from a device connected to the AV2 input terminals.</li> <li>• COMPONENT—watch a DVD from a DVD player connected to the component input terminals.</li> </ul>
3	Direct channel selector/number buttons—Press to select a channel or enter a password.
4	<b>Return</b> —Press to return to the previously viewed channel.
5	<b>CH +/-</b> —Press to adjust the channel up or down.
6	<b>ZOOM</b> —Press to change the picture size in DTV (digital TV) mode. This button is not active in analog TV mode.
7	<b>MUTE</b> —Press to mute the sound.
8	<b>MENU</b> —Press to access the Menu main page.
9	Menu navigation buttons: and  —Press to move up or down in the menu. and  —Press to move left or right in the menu or to adjust a menu setting.
10	<b>EXIT</b> —Press to exit the menu.
11	<b>PICTURE</b> —Press to select the picture mode.

3 Replace the battery cover.



**Warning**

- Do not try to recharge alkaline batteries as they are not intended to be recharged.
- Use only the size and type of batteries specified. Do not mix different types of batteries together or old batteries with fresh ones.
- Remove the batteries when the remote control will not be used for a long period of time or when the batteries are worn out.
- Do not throw the batteries into a fire. Dispose of used batteries per local regulations.
- Do not drop, dampen, or disassemble the remote control.

**Using the remote control**

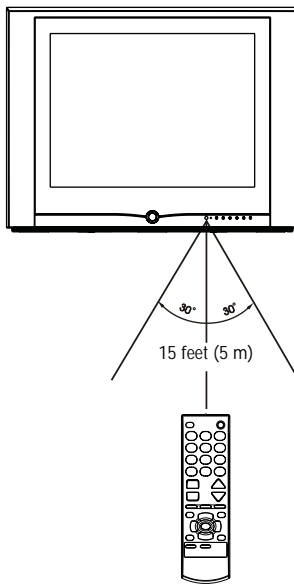

**Note**

- The remote control may not operate if there is an obstacle between the television and the remote control.
- The remote control may not operate the television correctly when direct sunlight, an incandescent or fluorescent lamp, or any other strong light shines on the television's remote sensor.

# Setting up your television

## Unpacking your television

Your box includes the following:

- One television
- One remote control
- This User Guide

## Locating the television

Set up the television in a room where direct light will not fall upon the screen. Total darkness or a reflection on the picture screen may cause eyestrain. Soft and indirect lighting is recommended for comfortable viewing.

## Connecting your television to an antenna, cable television, or satellite dish

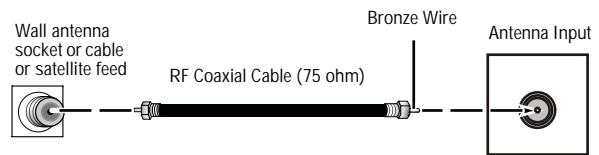

**Note**

Antenna users: Optimum color reception requires a good signal and generally means that an outdoor antenna must be used. The exact type and position of the antenna depends upon your particular area.

**Caution**

- We recommend that a 75-ohm coaxial cable be used to eliminate interference and noise which may occur due to radio wave conditions.
- The antenna cable should not be bundled with the power cord.
- If the antenna cannot be installed correctly, contact your dealer for assistance.

## Connecting video and audio equipment

This television provides two groups of AV input terminals and one group of component input terminals for connecting to a VCR, a DVD player, a video game console, or other video equipment. Before connecting your equipment, refer to the owner's manual of the equipment to be connected.

### Connecting using the side AV input terminals

The side AV terminals are easy to access and should be used for equipment that you connect and disconnect frequently, such as a camcorder or portable DVD player.

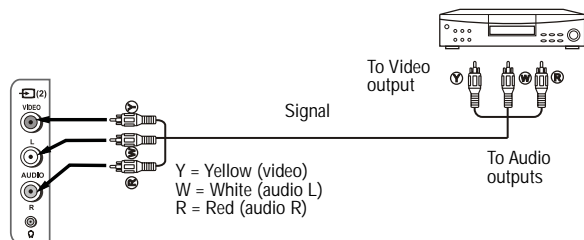

### To connect using the side AV input terminals:

- 1 Connect the audio and video cables between the Audio (L,R) and Video terminals on the television and the video equipment.

- Press the **INPUT** button on the remote control repeatedly until **AV2** appears on the screen.

### Connecting using the rear AV input terminals

The rear AV terminals are harder to access than the side terminals and should be used for equipment that remains connected to the television, such as a VCR, DVD player, or video game console.

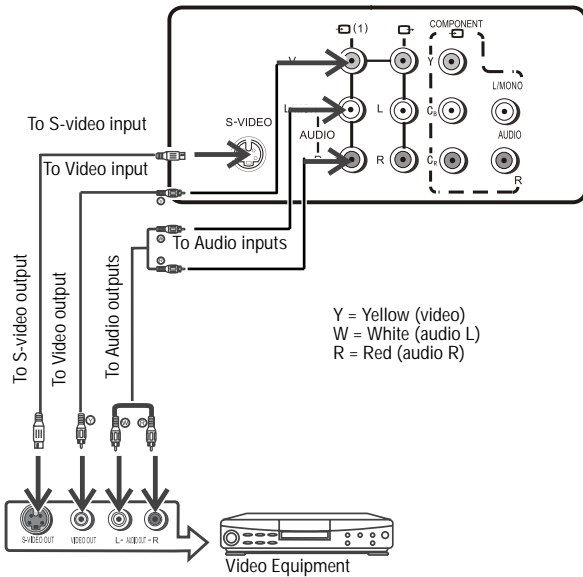

**Note**  
For better quality video, use the S-Video terminal if your source supports it. S-video input uses the same circuit as AV1. The S-VIDEO terminal overrides the AV1 terminal. When using both the S-video and AV1 inputs, the S-video signal is automatically selected and the message on your screen displays **SVIDEO**. To view a AV1 signal, disconnect the S-video connection.

### To connect using the rear AV input terminals:

- Connect the audio and video cables between the Audio (L,R) and Video terminal on the television and the video equipment.
- Press the **INPUT** button on the remote control repeatedly until **AV1** appears on the screen.

### Connecting using the component terminals

Use the component terminals to connect a DVD player that supports this type of output. Component video provides the highest picture quality.

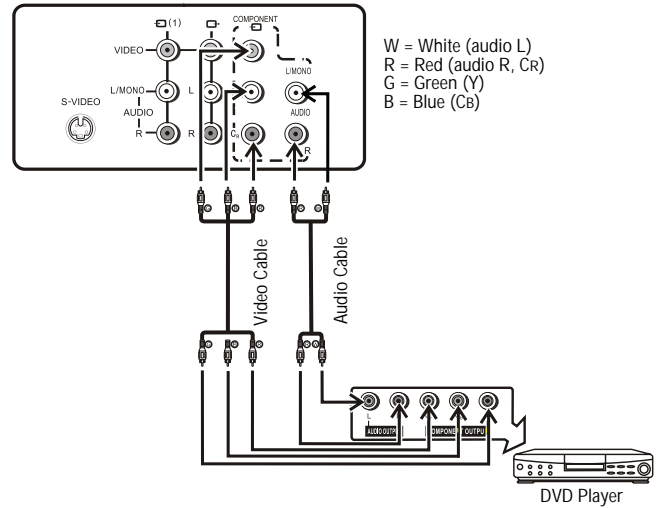

### To connect using the component terminals:

- Connect the component video cable between the Y, Cb, and Cr input terminals on the television and the Y, Cb, and Cr output terminals on the DVD player.
- Connect the audio cable between the audio input terminals on the television and audio output terminals on the DVD player.
- Press the **INPUT** button on the remote control repeatedly until **COMPONENT** appears on the screen.

**Note**  
This television can only receive YCbCr signal but not YPbPr signal through the COMPONENT input.



### Connecting using the AV output terminals

You can connect an audio system to the AV output terminals on the back of the television to enjoy a high-quality sound from the audio system. You can also connect the AV output terminals to a VCR to record a program.

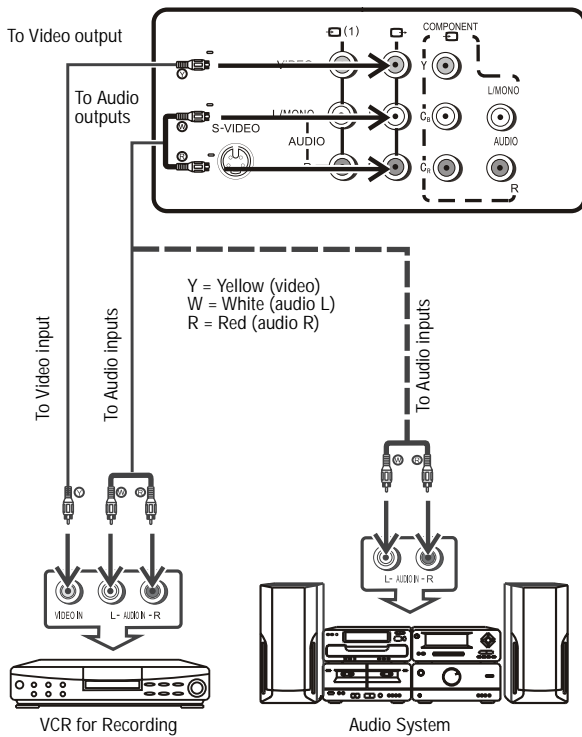

#### To connect using the AV output terminals:

- Connect the audio and video cables between the Audio (L,R) and Video output terminals on the television and the Audio (L,R) and Video input terminals on the video equipment.

## Using your television

### Turning the television on and off

#### Turning the television on

##### To turn the television on:

- 1 Insert the AC plug into an AC outlet.  
If no picture appears and the Standby indicator lights up, then the television is in Standby mode.

#### Warning

To prevent electric shock, do not use a (polarized) plug with an extension cord receptacle or other outlet unless the blades can be fully inserted.

#### Note

The AC plug supplied with the television is polarized to help minimize the possibility of electric shock. If the AC plug does not fit into a nonpolarized AC outlet, do not file or cut the wide blade. It is the user's responsibility to have an electrician replace the obsolete outlet.

- 2 Press the **Power** button on the television or on the remote control and the television turns on.

### Turning the television off

#### To turn the television off:

- 1 Press the **Power** button on the television or on the remote control and the television turns off.
- 2 Unplug the power cord from the power outlet if you do not intend to use your television for an extended period of time.

#### Note

The television can turn off automatically by using the Sleep timer function (needs to be set in advance).

If there is no input signal for 15 minutes, the television can turn off automatically (only in TV mode).

After you turn off the television, you should wait at least five seconds to turn the television on again.

### Using the menus

This television has a menu system that appears on the screen. This system makes it convenient and fast to use features on the television. You can also display the status of television features while watching a program.

Main Menu	Sub Menu
Picture	Contrast Brightness Color Tint Sharpness
P.Lock	Parental Lock <ul style="list-style-type: none"> <li>• Lock</li> <li>• Ratings Locks</li> <li>• MPAA Rating</li> <li>• TV Rating</li> <li>• Canada English</li> <li>• Canada French</li> </ul> Change Password
Clock	On Timer Clock DST Auto Clock Zone
Preset	Auto Program <ul style="list-style-type: none"> <li>• Antenna</li> <li>• Start</li> </ul> Ch Setup <ul style="list-style-type: none"> <li>• Ch No</li> <li>• Skip</li> <li>• Label*</li> <li>• Dig Signal*</li> </ul>
Extra	Closed Caption <ul style="list-style-type: none"> <li>• CC Display</li> <li>• CC Setting</li> <li>• CC Type</li> <li>• CC Mode*</li> <li>• CC Customer*</li> </ul> Menu Language Audio Language

#### Note

- Items marked with \* do not appear in all modes.
- Some menu items are grayed out and are not selectable.

### To use the menu:

- 1 With the television turned on, press **MENU** to display the main menu.

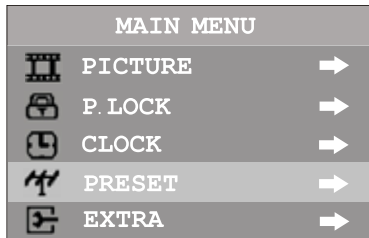

- 2 Press **▲** or **▼** button to select a menu.
- 3 Press **◀** or **▶** button to enter the menu.
- 4 Within the menu, press **▲** or **▼** to select an item and press **◀** or **▶** to adjust its value or enter a sub-menu.
- 5 Press **MENU** to return to the previous menu.

-OR-

Press **EXIT** to exit the main menu and return to your program.

**Note**

To more clearly introduce the menu operations, this manual provides a description based on navigating the menus with the remote control. The illustrations and on-screen displays in this manual are for explanation purposes (some are enlarged, others cropped) and may vary slightly from the actual ones.

## Watching AV programs

This television provides two groups of AV input terminals and one group of component input terminals to connect to a VCR, DVD, game console, or other video equipment.

### To watch a video program using the AV inputs:

- Press **INPUT** repeatedly until you see the appropriate input indicator on the screen. The order of the inputs are as follows:
  - AV1—Rear AV jacks plus S-video
  - AV2—Side AV jacks
  - COMPONENT—Component jacks
  - TV—Antenna jack

**Note**

For better quality video, use the S-Video terminal if your source supports it. S-video input uses the same circuit as AV1. The S-VIDEO terminal overrides the AV1 terminal. When using both the S-video and AV1 inputs, the S-video signal is automatically selected and the message on your screen displays **SVIDEO**. To view a AV1 signal, disconnect the S-video connection.

## Switching from AV to TV

### To switch from AV to TV:

- Press **INPUT** repeatedly until the television program appears on the screen.

## Displaying the information banner

The information banner displays status information such as the channel number and the signal source. Depending on the mode, different information is displayed. In DTV mode, more information (such as channel number and channel name, and signal resolution) can be displayed.

**Note**

The channel labels are automatically assigned and cannot be changed by users.

### To display the information banner:

- Press the **DISPLAY** button and the information banner appears.

## Using the program guide

You can obtain program broadcasting time and program name from the program guide.

**Note**

The guide only works with digital channels.

### To display the program guide:

- 1 Press **GUIDE** on the remote control to display guide information.

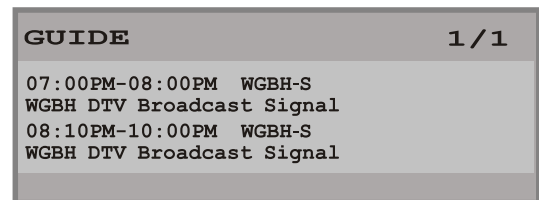

- 2 Press **◀** or **▶** to scroll the page if there are two or more pages.

## Setting up your television stations

When you turn on the television for the first time, you should perform an auto program to set up the stations on your television.

### To set up your television stations:

- 1 With the television turned on, press **MENU** to display the main menu.
- 2 Press **▲** or **▼** to select **PRESET**.

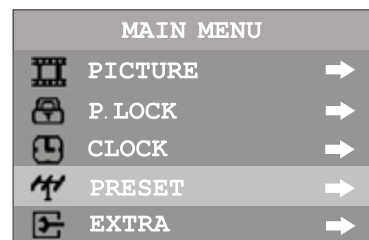

- 3 Press **◀** or **▶** to enter the Preset menu.
- 4 Press **▲** or **▼** to select **AUTO PROGRAM**.

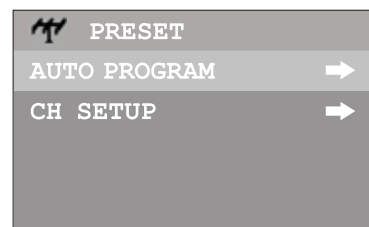

- 5 Press ◀ or ▶ to enter the Auto Program sub menu.
- 6 Press ▲ or ▼ to select **ANTENNA**.

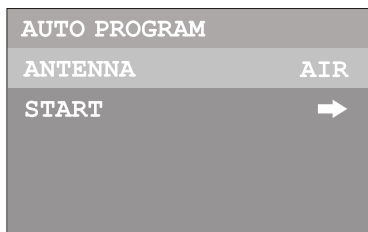

- 7 Press ◀ or ▶ to select **AIR** or **CABLE**.

In **AIR** mode, the television receives antenna signals. In **CABLE** mode the television receives cable television programs. Select:

- **AIR**—If using a VHF/UHF antenna.
- **CABLE**—If using cable television or a satellite dish. If you have any questions about these settings, contact your dealer.

- 8 Press ▼ to select **START**.
- 9 Press ◀ or ▶ to start Auto Program.

The television begins to search and memorize all available programs. It may take a few minutes to finish searching.

**Note**

The television first memorizes analog programs. After all available analog programs have been memorized, it begins to memorize DTV programs. During analog program memorizing, you can press **MENU** to stop the process. The television then starts memorizing DTV programs. If you want to stop DTV program memorizing, press **MENU** again.

## Skipping unwanted channels

After saving channels into memory, you can skip unwanted channels so that only the channels you want to watch are selected with the CH+/- buttons.

### To skip unwanted channels:

- 1 Go to the Preset menu.

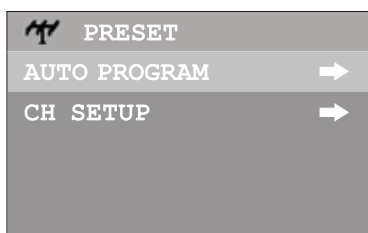

- 2 Press ▲ or ▼ to select **CH SETUP**.
- 3 Press ◀ or ▶ to enter the CH SETUP menu.
- 4 Press ▲ or ▼ to select **CH NO**.
- 5 Press ◀ or ▶ to select a channel number.
- 6 Press ▼ to select **SKIP**.
- 7 Press ◀ or ▶ to select **ON**.

The channel will be skipped when you browse through channels using the CH+/- buttons.

**Tip**

To restore a skipped channel, use the number buttons to select the skipped channel, then repeat the previous steps and set **SKIP** to **OFF**.

## Checking DTV signal strength

You can check the strength of your DTV signal and determine whether you need to adjust your antenna or digital cable input. The stronger the signal strength, the less likely you are to experience picture degradation.

### To check DTV signal strength:

- 1 Go to the Preset menu.

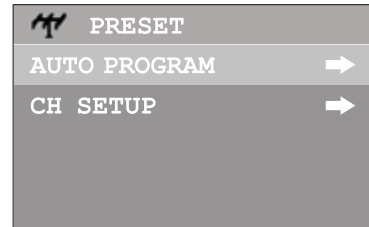

- 2 Press ▲ or ▼ to select **CH SETUP**.
- 3 Press ◀ or ▶ to enter the CH SETUP menu.

The bottom line on the CH SETUP menu shows the signal strength for the current DTV channel.

## Selecting channels

You can use one of three methods to select a channel:

- Use the number pad.
- Use the **CH+** and **CH-** buttons.
- Use the previous channel button.

### Using the number pad

#### To go to a specific channel number:

- Press the number buttons (0-9) and the dash (-) button, then wait for the television to change channels, or press **ENTER** to go immediately to that channel.

For example, if you want to select channel 8-3, press 8-3 on the remote control. (Make sure that you press the buttons within three seconds of each other, or the channel won't be entered correctly.)

**Note**

In some situations, virtual channel numbers do not correspond to physical frequencies.

### Using the CH+ and CH- buttons

#### To browse through the channels:

- Press:
  - **CH+** to browse up the channels.
  - **CH-** to browse down the channels.

### Using the previous channel button

#### To switch between two channels:

- Press the previous channel button to switch between the current channel and the previous channel.

## Information about USA channel numbering

- The ATSC PSIP channel uses a two part channel number which includes:
  - a major channel number
  - a minor channel number

**Note**  
Example: Channel 5-1. The "5" is the major channel number and the "1" is the minor channel number.

- In the US, in most locations the major channel number is the same for both analog and digital channels (It is equal to the NTSC channel number for existing broadcasters.)
- In the US, a minor channel number of zero is used for a broadcaster's analog channel.

## Channel Numbering Example

- Original NTSC channels for Des Moines, IA: 5, 8, 11, 13, and 17.
- Possible NTSC + ATSC channels for Des Moines, IA: 5-0, 8-0, 11-0, 13-0, and 17-0 (channel numbers for existing analog channels) and 5-1, 5-2, 8-1, 8-2, 8-3, 8-4, and 13-1 (channel numbers for digital channels).

## Controlling the sound

### Using the VOL+ and VOL- buttons

Press:

- VOL+** to increase the volume.
- VOL-** to decrease the volume.

### Using the MUTE button

**To mute the sound:**

- Press **MUTE** on the remote.

**To resume the sound:**

- Press **MUTE** on the remote.
- OR-

Press **VOL+**.

**Note**  
If you mute the sound, the color of VOLUME displayed on the screen turns red. After resuming the sound, the color of VOLUME displayed on the screen turns green.

## Adjusting the picture

**To adjust the picture:**

- With the television turned on, press **MENU** to display the main menu.

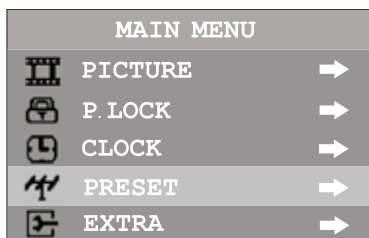

- Press **▲** or **▼** to select **PICTURE**.

- Press **◀** or **▶** to enter the Picture menu.



- Press **▲** or **▼** to select a setting to adjust.
- Press **◀** or **▶** to adjust the setting.

Setting	Press ◀	Press ▶
Contrast	weaker	stronger
Brightness	darker	lighter
Color	paler	deeper
Tint	purplish	greenish
Sharpness	softer	sharper

### Selecting a picture mode

There are three preset picture modes (Standard, Dynamic, and Soft) and one user-set picture mode (Personal).

**To select a picture mode:**

- Press **PICTURE** on the remote control.
- Select from one of the following:
  - STANDARD**—Select for a normal picture.
  - DYNAMIC**—Select for a bright and dynamic picture.
  - SOFT**—Select for a finely detailed picture.
  - PERSONAL**—Select to create your own picture mode.

### Changing picture size

You can change the picture size (aspect ratio) according to your video signal type or personal preference. This can only be done in DTV mode when the video signal type is in 16:9 format.

**To change the picture size:**

Press **ZOOM** to select the desired picture size (aspect ratio). You can select between **NORMAL** and **ZOOM**.

### Using the clock

**To enter the clock menu:**

- With the television turned on, press **MENU** to display the main menu.

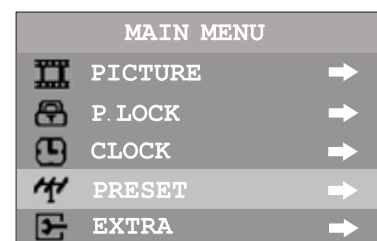

- Press **▲** or **▼** to select **CLOCK**.

3 Press ◀ or ▶ to enter the Clock menu.

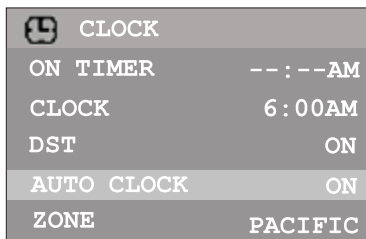

**Setting up the clock automatically**

- With the Auto Clock function turned on, the time is set automatically from a digital channel signal.

**To set up the clock automatically:**

- 1 Go to the Clock menu.
- 2 Press ▲ or ▼ to select **AUTO CLOCK**.
- 3 Press ◀ or ▶ to turn the Auto Clock function on.

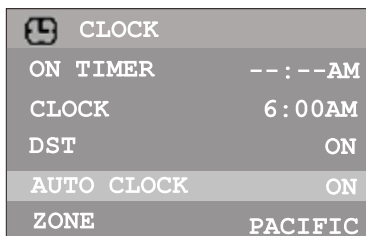

- 4 Press ▲ or ▼ to select **ZONE**.
- 5 Press ◀ or ▶ to select your viewing area time zone.
- 6 Press ▲ or ▼ to select **DST**, then press ◀ or ▶ to turn Daylight Saving Time on or off, depending on your location.

**Setting up the clock manually**

- If current time setting is wrong by using the auto clock function, reset the clock manually.
- If the television loses power, the clock setting you have made will be cleared.

**To set up the clock manually:**

- 1 Go to the Clock menu.
- 2 Press ▲ or ▼ to select **AUTO CLOCK**.

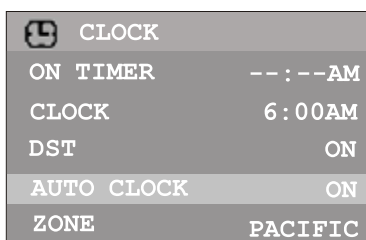

- 3 Press ◀ or ▶ to turn the Auto Clock function off.
- 4 Press ▲ or ▼ to select **CLOCK**.
- 5 Press **VOL+** to select AM or PM.
- 6 Use the number buttons to enter the current time.

**Turning the television on automatically**

- The on timer function operates only if the current time has been set.

- The television must be in standby mode for the on timer to work.
- If the television loses power, the timer setting is cleared.

**To turn the television on automatically:**

- 1 Go to the Clock menu.
- 2 Press ▲ or ▼ to select **ON TIMER**.

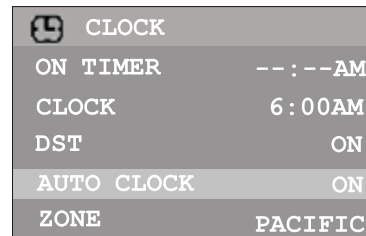

- 3 Press **VOL+** to select AM or PM.
- 4 Use the number buttons to enter the time you want the television to turn on.
- 5 Press **Power** (power icon) to switch the television to Standby mode. At the preset time, the television turns on automatically.

**Turning the television off automatically**

You can set the sleep timer by using the **SLEEP** button on the remote control. With every press of this button the sleep time changes as follows:

- 0 Minute
- 5 Minutes
- 10 Minutes
- ...
- 180 Minutes
- 240 Minutes

For example, you would like the television to automatically turn off in 60 minutes. Press **SLEEP** repeatedly until the screen displays 60 MINUTE.

To cancel the sleep timer, press **SLEEP** repeatedly until the screen displays 0 MINUTE.

**Changing system settings**

**To change system settings:**

- 1 With the television turned on, press **MENU** to display the main menu.

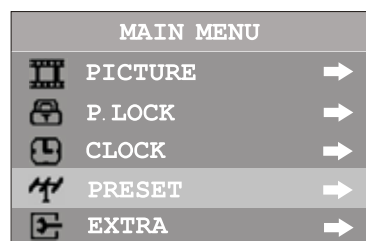

- 2 Press ▲ or ▼ to select **EXTRA**.
- 3 Press ◀ or ▶ to enter the EXTRA menu.

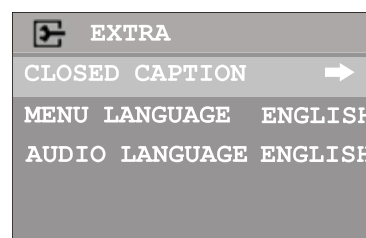



### Selecting the OSD menu language

#### To change the OSD menu language:

- 1 Go to the EXTRA menu.
- 2 Press ▲ or ▼ to select **MENU LANGUAGE**.
- 3 Press ◀ or ▶ to select a different menu language.

### Selecting an audio language

DTV can simultaneously transmit many audio tracks (for example, simultaneous translations of the program in several foreign languages). The availability of these optional audio tracks depends upon the program.

#### To select an audio language:

- 1 Go to the EXTRA menu.
- 2 Press ▲ or ▼ to select **AUDIO LANGUAGE**.
- 3 Press ◀ or ▶ to select a different audio language.

## Setting up Closed Captioning

### Turning Closed Captioning on or off

#### To turn Closed Captioning on or off:

- 1 Go to the EXTRA menu.
- 2 Press ▲ or ▼ to select **CLOSED CAPTION**.

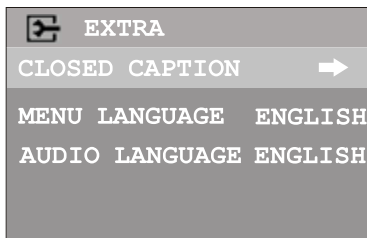

- 3 Press ◀ or ▶ to enter the CLOSED CAPTION menu.

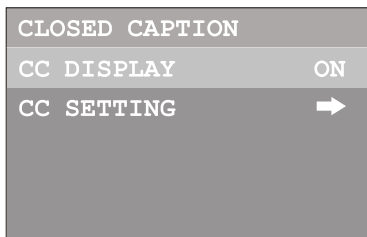

- 4 Press ▲ or ▼ to select **CC DISPLAY**.
- 5 Press ◀ or ▶ to select from the following options:
  - **ON**—shows the captions all of the time.
  - **CC MUTE**—shows the captions only when the sound is muted.
  - **OFF**—turns off the closed caption.

**Tip**

You can also press the **CCD** button to select CCD ON, CCD OFF, or CCD MUTE.

### Selecting the caption type

Captions and text, if provided by the broadcaster, are available for both digital and analog channels.

Select a caption type for displaying captioning information. Analog captions display information on the screen (usually the program dialog). Text from digital modes displays information, usually at the bottom of the screen, and is used for a data service (generally not program related).

#### To select the caption type:

- 1 Go to the CLOSED CAPTION menu.
- 2 Press ▲ or ▼ to select **CC SETTING**.
- 3 Press ◀ or ▶ to enter the CC SETTING menu.
- 4 Highlight **CC TYPE**, then press ◀ or ▶ to select the caption type.

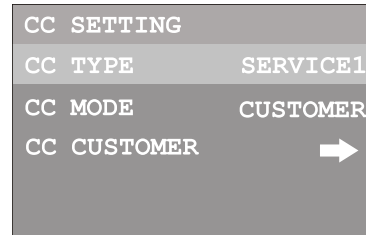

### Customizing digital Closed Captions

You can customize the digital Closed Captions that appear on your screen.

#### To customize the digital Closed Captions:

- 1 Navigate to the CLOSED CAPTION menu, highlight **CC SETTING**, press ◀ or ▶ to enter the menu.
- 2 Press ▲ or ▼ to highlight **CC MODE**, then press ◀ or ▶ to select **CUSTOMER**.

If you do not want to customize the digital closed captions, select **BROADCAST**, and the captions will be shown as broadcast.

- 3 After selecting **CUSTOMER**, press ▼ button to highlight **CC CUSTOMER**, then press ◀ or ▶ to enter the menu.

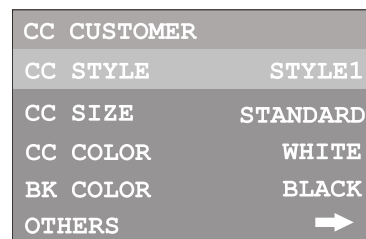

- 4 Within the menu, press ▲ or ▼ to select the item you want to change, then press ◀ or ▶ to customize the setting to your preference.

Select **OTHERS**, then press ◀ or ▶ to enter the next-level menu and customize more settings.

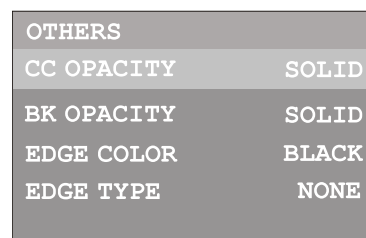

You can change the following settings:  
**CC STYLE**—Sets a style for the words.

- CC SIZE**—Sets the size of the words.
- CC COLOR**—Sets a color for the text.
- BK COLOR**—Sets a background color.
- CC OPACITY**—Sets the opacity of the text color.
- BK OPACITY**—Sets the opacity of the background color.
- EDGE COLOR**—Sets a color for the edges.
- EDGE TYPE**—Sets an edge type.

5 Press **EXIT** to return to television viewing, or press **MENU** to return to the previous menu.

### Using the parental controls

Parental control enables parents to prevent their children from watching inappropriate material on the television. Parental control reads the ratings for programming (except for news, sports, unedited movies on premium cable, and Emergency System signals), then denies access to programming if the program's rating meets the limitations you select.

#### To enter the P.LOCK menu:

1 With the television turned on, press **MENU** to display the main menu.

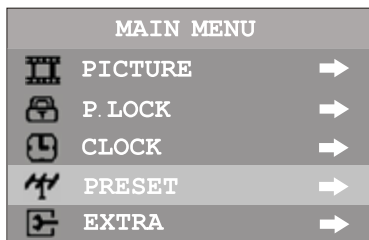

- 2 Press **▲** or **▼** to select **P.LOCK**.
- 3 Press **◀** or **▶** to enter the P.LOCK menu.
- 4 Enter the password to enter the P.LOCK menu. The initial password is 0000 and it can be changed at any time.

#### Setting the initial P.LOCK password

To use the parental controls, you must first set your password.

#### To set up the P.LOCK password:

1 Use the password to enter the P.LOCK menu. The initial password is 0000.



2 Press **▲** or **▼** to highlight **CHANGE PASSWORD**, then press **◀** or **▶** to enter the menu.

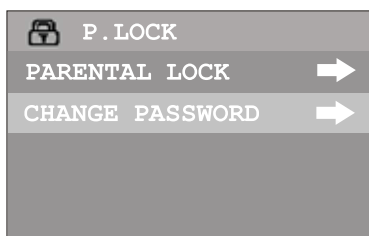

3 Press **▲** or **▼** to highlight **NEW PASSWORD**, then use the number buttons to enter a new password.

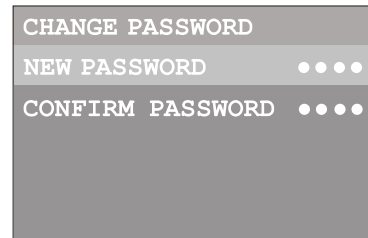

4 Enter the password again to confirm. Your new password has been created.

**Caution**  
Write down your password and save it for future use.

#### Resetting a forgotten password

If you forget the password and you find that you cannot enter the P.LOCK menu, you can reset the password and then change it again.

#### To reset a forgotten password:

1 With the television turned on, press **MENU** to display the main menu.

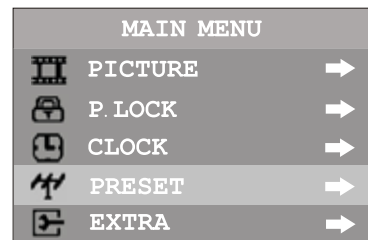

- 2 Press **▲** or **▼** to select **P.LOCK**.
- 3 Press **◀** or **▶** to enter the P.LOCK menu.
- 4 Enter the super password to enter the P.LOCK menu. The super password is 1397. After you finish entering the super password, the SET CODE character appears.
- 5 Enter a new password (four-digit). The SET CODE character changes to P.LOCK, the old password has been cleared, and this new password has been created.

**Note**  
The super password 1397 will always work to reset a password.

#### Turning on parental controls

To enable the blocking scheme you set up, you must set PARENTAL LOCK to ON.

#### To turn on parental controls:

1 Use the password to enter the P.LOCK menu.

- 2 Highlight **PARENTAL LOCK**, then press ◀ or ▶ to enter the menu.

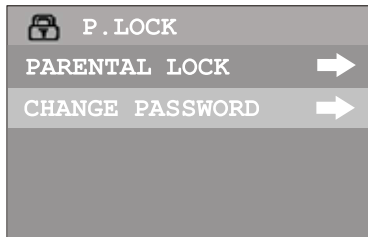

- 3 Highlight **LOCK**, then press ◀ or ▶ to set the item to **ON** to enable the blocking scheme.

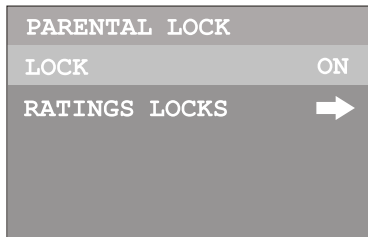

Note  
If you want to disable the blocking scheme, set **LOCK** to **OFF**.

### Setting up MPAA ratings

#### To set up MPAA ratings:

- 1 Use the password to enter the P.LOCK menu.
- 2 Highlight **PARENTAL LOCK**, then press ◀ or ▶ to enter the menu.

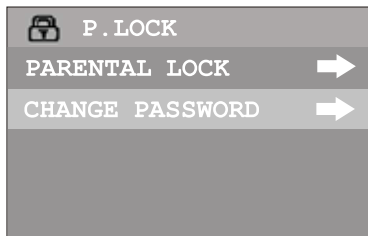

- 3 Highlight **RATINGS LOCKS**, then press ◀ or ▶ to enter the RATINGS LOCKS menu.

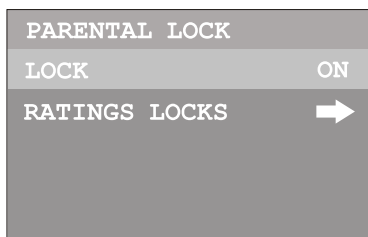

- 4 Highlight **MPAA RATING**, then press ◀ or ▶ to enter the MPAA RATING submenu.

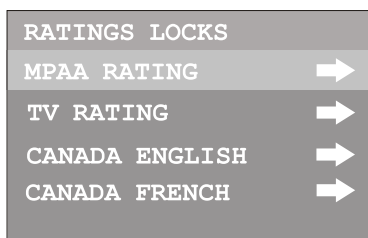

- 5 Press ▲ or ▼ to select the rating, then press ◀ or ▶ to either block or view the rating.

MPAA	
G	VIEW
PG	VIEW
PG-13	VIEW
R	BLOCK
NC-17	BLOCK
X	BLOCK

#### MPAA Movie Ratings:

- G—General audience
- PG—Parental guidance suggested
- PG-13—Ages 13 years and up
- R—Restricted viewing. Parental guidance is suggested for children under the age of 17
- NC-17—Adults 18 years and up
- X—Adult

Example: If you set the rating level to PG-13: G and PG movies are available and PG-13, R, NC-17, and X are blocked.

- 6 Press **EXIT** to return to television viewing, or press **MENU** to return to the previous menu.

### Setting up TV ratings

TV ratings include two components: a general criteria (age-based) and a detailed criteria (content-based).

#### To set up TV ratings:

- 1 Use the password to enter the P.LOCK menu.
- 2 Highlight **PARENTAL LOCK**, then press ◀ or ▶ to enter the menu.

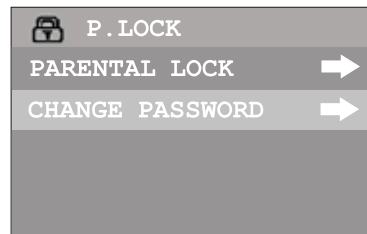

- 3 Highlight **RATINGS LOCKS**, then press ◀ or ▶ to enter the RATINGS LOCKS menu.

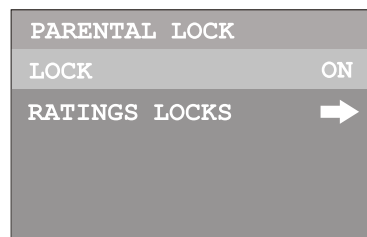

- 4 Highlight **TV RATING**, then press ◀ or ▶ to enter the TV RATING submenu.

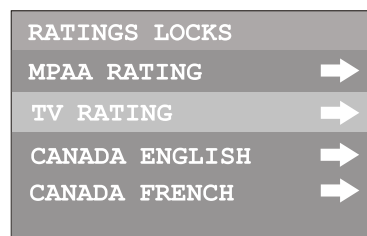



- Press **▲** or **▼** to select the rating, then press **◀** or **▶** to either block or view the rating.

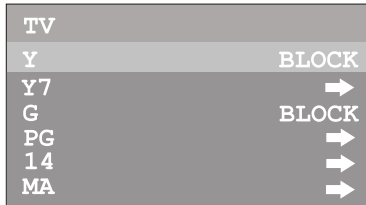

**TV Ratings:**

- TV-Y—All children
- TV-Y7—Ages 7 years and up
- TV-G—General audience
- TV-PG—Parental guidance suggested
- TV-14—14 years and up
- TV-MA—Mature audience

- If the rating includes content-based ratings, highlight this rating, then press **◀** or **▶** to enter the next-level menu. Press **▲** or **▼** to select the rating, press **◀** or **▶** to either block or view the rating.

**Content-based ratings:**

- FV: fantasy violence—applies only to TV-Y7
- V: Violence—applies to TV-PG, TV-14, and TV-MA
- S: Sex scenes—applies to TV-PG, TV-14, and TV-MA
- L: adult language—applies to TV-PG, TV-14, and TV-MA
- D: sexual dialogue—applies to TV-PG and TV-14

- Press **EXIT** to return to television viewing, or press **MENU** to return to the previous menu.

**Setting up Canadian English ratings**

**To set up Canadian English ratings:**

- Use the password to enter the P.LOCK menu.
- Highlight **PARENTAL LOCK**, then press **◀** or **▶** to enter the menu.

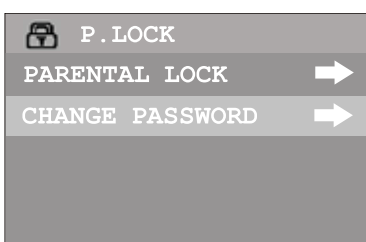

- Highlight **RATINGS LOCKS**, then press **◀** or **▶** to enter the RATINGS LOCKS menu.

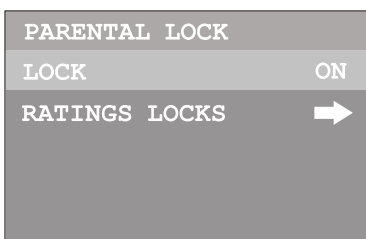

- Highlight **CANADA ENGLISH**, then press **◀** or **▶** to enter the CANADA ENGLISH submenu.

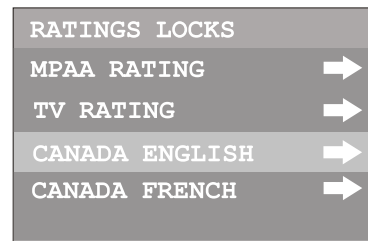

- Press **▲** or **▼** to select the rating, then press **◀** or **▶** to either block or view the rating.

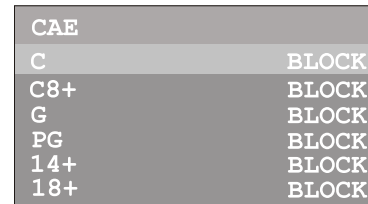

**Canadian English Ratings:**

- C—Children.
- C8+—Children 8 years and older.
- G—General programming, suitable for all audiences.
- PG—Parental guidance.
- 14+—Viewers 14 years and older.
- 18+—Adult programming.

- Press **EXIT** to return to television viewing, or press **MENU** to return to the previous menu.

**Setting up Canadian French ratings**

**To set up Canadian French ratings:**

- Use the password to enter the P.LOCK menu.
- Highlight **PARENTAL LOCK**, then press **◀** or **▶** to enter the menu.

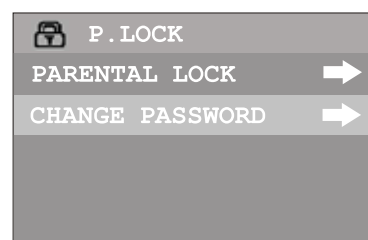

- Highlight **RATINGS LOCKS**, then press **◀** or **▶** to enter the RATINGS LOCKS menu.

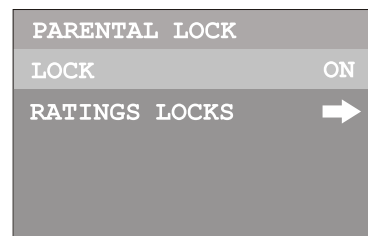

- Highlight **CANADA FRENCH**, then press ◀ or ▶ to enter the CANADA FRENCH submenu.

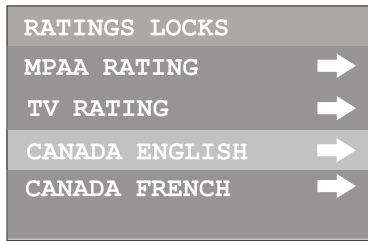

- Press ▲ or ▼ to select the rating, then press ◀ or ▶ to either block or view the rating.

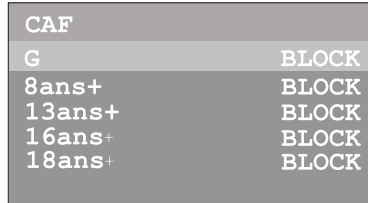

Canadian French Ratings:

- G—Children.
  - 8 ans+—Children 8 years and older.
  - 13 ans+—Children 13 years and older.
  - 16 ans+—Viewers 16 years and older.
  - 18 ans+—Adult programming.
- Press **EXIT** to return to television viewing, or press **MENU** to return to the previous menu.

### Setting up RRT5 criteria ratings

If the broadcasting program uses RRT5 (Rating Region Table-Region 5) criteria rating in accordance with the FCC Rules, its rating can be downloaded to this television and can be used for parental controls.

#### To set up RRT5 criteria ratings:

- Use the password to enter the P.LOCK menu.
- Highlight **PARENTAL LOCK**, then press ◀ or ▶ to enter the menu.

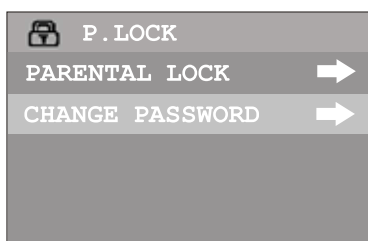

- Highlight **D.L. RATINGS**, then press ◀ or ▶ to enter the D.L. RATINGS menu.

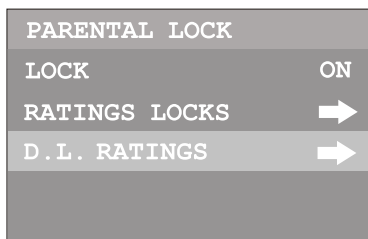

- Press ▲ or ▼ to select the desired item, then press ◀ or ▶ to enter the menu.

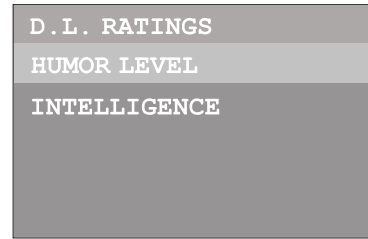

- Within the menu, press ▲ or ▼ to select the desired rating, then press ◀ or ▶ to block the rating or view. Press **ENTER** to scroll page if there are more than one menu page.

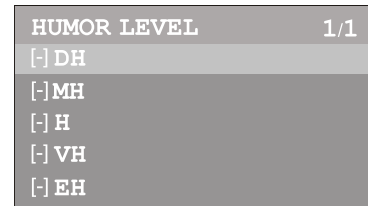

- Press **EXIT** to return to television viewing, or press **MENU** to return to the previous menu.

## Maintaining

To prevent fire or shock hazard, disconnect your television from the AC power source when cleaning. The exterior of the television may be cleaned with a dust cloth. Use caution when cleaning and wiping the plastic parts. Mild soap and a soft, damp cloth may be used.

## Troubleshooting

Symptom	Possible cause	Possible solution
No power	The AC power cord is not connected.	Connect the AC power cord to an AC outlet.
Poor or no picture	TV station is experiencing problems.	Try another channel.
	Picture control is not adjusted.	Check picture control adjustments.
	Possible local interference.	Check for source of reception disturbance.
	Antenna/cable connector is not connected.	Check cable connection or VHF/UHF antenna.
Picture wobbles or drifts	TV station experiencing problems.	Try another channel.
	Cable TV channel is scrambled.	A cable box needs to be used to receive this channel.
	Possible local interference.	Check for source of reception disturbance.
No cable reception	Cable not connected.	Check all cable connections.
	Air/Cable set to Air.	Set Air/Cable to Cable.
	Cable TV service interrupted.	Contact your cable TV company.
No reception above CH13	Air/Cable set to Air.	Set Air/Cable to Cable.

Symptom	Possible cause	Possible solution
Poor or no sound	TV station experiencing problems.	Try another channel.
	MUTE button is pressed.	Press MUTE button again.
	Possible local interference.	Check for source of reception disturbance.
	Antenna/cable connector is not connected.	Check cable connection of VHF/UHF antenna.
	Volume is set to minimum.	Increase the volume.
Television shuts off	Sleep timer is set	Set sleep timer to OFF.
Closed Captioning not working	TV signal is weak.	Check cable or VHF/UHF antenna.
	TV station experiencing problems or program is not closed captioned.	Try another channel.
	Close captioning is not turned on.	Press the CCD button.
Remote control does not operate	The remote control is not aimed at the sensor.	Aim the remote control at the remote sensor.
	Distance is too far or too much light in the room.	Operate the remote within 15 feet of the television or reduce the light in the room.
	There is an obstacle in the path of the beam.	Clear the path of the beam.
	The batteries are weak.	Replace the batteries.
	The batteries are not inserted correctly.	Reinsert the batteries.
	Parental control not working correctly.	Parental control is set to OFF.
	News or sports event being broadcast.	Parental control does not work with news or sporting events.
	Ratings not set.	Set ratings.

### Reception disturbances

Most types of television interference can be remedied by adjusting the height and position of the VHF/UHF antenna. Outdoor antennas are recommended for best results if not using cable or satellite. The most common types of television interference are shown below. If one of these symptoms appear when the television is connected to a Cable TV system, the disturbance may be caused by the local cable company broadcast.

<p><b>IGNITION:</b> Black spots or horizontal streaks may appear, picture may flutter or drift. Usually caused by interference from automobile ignition systems, neon lamps, electric drills and other electric appliances.</p>	
<p><b>GHOSTS:</b> Ghosts are caused by the television signal following two paths. One is the direct path and the other is reflected from tall buildings, hills, or other objects. Changing the direction or position of the antenna may improve the reception.</p>	

<p><b>SNOW:</b> If your receiver is located in the fringe area of a television station where the signal is weak, your picture may be marred by the appearance of small dots. When the signal is extremely weak, it may be necessary to install an external antenna to improve the picture.</p>	
<p><b>RADIO FREQUENCY INTERFERENCE:</b> This interference produces moving ripples or diagonal streaks, and in some cases, causes loss of contrast in the picture.</p>	
<p><b>PICTURE SIZE VARIATION:</b> A slight picture size variation is normal when you adjust the CONTRAST or BRIGHTNESS setting.</p>	

## Specifications

Design and specifications are subject to change without notice.

Power Supply	AC 120V, 60Hz
Power Consumption	75 W
Dimensions (W x H x D)	23.2" X 18.0" X 18.7" (590 mm x 457 mm x 475 mm)
Weight	48.5 lbs (22 kg)
CRT	20" (508 mm)
Audio Output	3W x 2
TV System	NTSC-M, ATSC
Channel Coverage	VHF 2-13, UHF 14-69, CATV 1-125, CADTV 1-135, DTV 2-69
Antenna Impedance	75 ohm
Accessory	Remote control

## Legal notices

### FCC Part 15

This device complies with Part 15 of the FCC Rules. Operation of this product is subject to the following two conditions: (1) this device may not cause harmful interference, and (2) this device must accept any interference received, including interference that may cause undesired operation.

This equipment has been tested and found to comply within the limits for a class B digital device, pursuant to Part 15 of the FCC Rules. These limits are designed to provide reasonable protection against harmful interference in a residential installation. This equipment generates, uses, and can radiate radio frequency energy and, if not installed and used in accordance with the instructions, may cause harmful interference to radio communications. However, there is no guarantee that interference will not occur in a particular installation. If this equipment does cause harmful interference to radio or television reception, which can be determined by turning the equipment off and on, the user is encouraged to try to correct the interference by one or more of the following measures:

- Reorient or relocate the receiving antenna.
- Increase the separation between the equipment and receiver.
- Connect the equipment into an outlet on a circuit different from that to which the receiver is connected.
- Consult the dealer or an experienced technician for help.

***FCC warning***

Changes or modifications not expressly approved by the party responsible for compliance with the FCC Rules could void the user's authority to operate this equipment.

***DHHS and FDA safety certification***

This product is made and tested to meet safety standards of the FCC, requirements and compliance with safety performance of the U.S. Department of Health and Human Services, and also with FDA Radiation Performance Standards 21 CFR Subchapter J.

***Canada ICES-003 statement***

This Class B digital apparatus complies with Canadian ICES-003.

***RSS 310 statement***

To reduce potential radio interference to other users, the antenna type and its gain should be so chosen that the equivalent isotropically radiated power (e.i.r.p.) is not more than that permitted for successful communication.

***Copyright***

© 2007 Insignia. Insignia and the Insignia logo are trademarks of Best Buy Enterprise Services, Inc. Other brands and product names are trademarks or registered trademarks of their respective holders. Specifications and features are subject to change without notice or obligation. For service and support call (877) 467-4289.

# Warranty

## 1-year limited warranty

Insignia Products ("Insignia") warrants to you, the original purchaser of this new **NS-F20TV** ("Product"), that the Product shall be free of defects in the original manufacture of the material or workmanship for a period of one (1) year from the date of your purchase of the Product ("Warranty Period"). This Product must be purchased from an authorized dealer of Insignia brand products and packaged with this warranty statement. This warranty does not cover refurbished Product. If you notify Insignia during the Warranty Period of a defect covered by this warranty that requires service, terms of this warranty apply.

### How long does the coverage last?

The Warranty Period lasts for 1 year (365 days) from the date you purchased the Product. The purchase date is printed on the receipt you received with the Product.

### What does this warranty cover?

During the Warranty Period, if the original manufacture of the material or workmanship of the Product is determined to be defective by an authorized Insignia repair center or store personnel, Insignia will (at its sole option): (1) repair the Product with new or rebuilt parts; or (2) replace the Product at no charge with new or rebuilt comparable products or parts. Products and parts replaced under this warranty become the property of Insignia and are not returned to you. If service of Products or parts are required after the Warranty Period expires, you must pay all labor and parts charges. This warranty lasts as long as you own your Insignia Product during the Warranty Period. Warranty coverage terminates if you sell or otherwise transfer the Product.

### How to obtain warranty service?

If you purchased the Product at a retail store location, take your original receipt and the Product to the store you purchased it from. Make sure that you place the Product in its original packaging or packaging that provides the same amount of protection as the original packaging. If you purchased the Product from an online web site, mail your original receipt and the Product to the address listed on the web site. Make sure that you put the Product in its original packaging or packaging that provides the same amount of protection as the original packaging.

### Where is the warranty valid?

This warranty is valid only to the original purchaser of the product in the United States and Canada.

### What does the warranty not cover?

This warranty does not cover:

- Customer instruction
- Installation
- Set up adjustments
- Cosmetic damage
- Damage due to acts of God, such as lightning strikes
- Accident
- Misuse
- Abuse
- Negligence
- Commercial use
- Modification of any part of the Product, including the antenna

This warranty also does not cover:

- Damage due to incorrect operation or maintenance
- Connection to an incorrect voltage supply
- Attempted repair by anyone other than a facility authorized by Insignia to service the Product
- Products sold as is or with all faults
- Consumables, such as fuses or batteries
- Products where the factory applied serial number has been altered or removed

REPAIR REPLACEMENT AS PROVIDED UNDER THIS WARRANTY IS YOUR EXCLUSIVE REMEDY. INSIGNIA SHALL NOT BE LIABLE FOR ANY INCIDENTAL OR CONSEQUENTIAL DAMAGES FOR THE BREACH OF ANY EXPRESS OR IMPLIED WARRANTY ON THIS PRODUCT, INCLUDING, BUT NOT LIMITED TO, LOST DATA, LOSS OF USE OF YOUR PRODUCT, LOST BUSINESS OR LOST PROFITS. INSIGNIA PRODUCTS MAKES NO OTHER EXPRESS WARRANTIES WITH RESPECT TO THE PRODUCT, ALL EXPRESS AND IMPLIED WARRANTIES FOR THE PRODUCT, INCLUDING, BUT NOT LIMITED TO, ANY IMPLIED WARRANTIES OF AND CONDITIONS OF MERCHANTABILITY AND FITNESS FOR A PARTICULAR PURPOSE, ARE LIMITED IN DURATION TO THE WARRANTY PERIOD SET FORTH ABOVE AND NO WARRANTIES, WHETHER EXPRESS OR IMPLIED, WILL APPLY AFTER THE WARRANTY PERIOD. SOME STATES, PROVINCES AND JURISDICTIONS DO NOT ALLOW LIMITATIONS ON HOW LONG AN IMPLIED WARRANTY LASTS, SO THE ABOVE LIMITATION MAY NOT APPLY TO YOU. THIS WARRANTY GIVES YOU SPECIFIC LEGAL RIGHTS, AND YOU MAY ALSO HAVE OTHER RIGHTS, WHICH VARY FROM STATE TO STATE OR PROVINCE TO PROVINCE.



# Téléviseur Insignia NS-F20TV

## Table des matières

Introduction . . . . .	22
Informations sur la sécurité . . . . .	22
Fonctionnalités . . . . .	24
Configuration du téléviseur . . . . .	26
Fonctionnement du téléviseur . . . . .	28
Entretien . . . . .	39
Problèmes et solutions . . . . .	39
Spécifications . . . . .	40
Garantie . . . . .	43

## Introduction

Félicitations d'avoir acheté ce produit Insignia de haute qualité. Le modèle NS-F20TV représente la dernière avancée technologique dans la conception de téléviseur et a été conçu pour des performances et une fiabilité exceptionnelles.

## Informations sur la sécurité

### Attention

Afin de réduire le risque d'incendie ou de choc électrique, ne pas exposer l'appareil à la pluie ou l'humidité.

### Attention

Afin d'assurer la pérennité des dispositifs de sécurité de l'appareil, ne remplacer les composants essentiels qu'avec des pièces recommandées par le fabricant (consulter la documentation d'entretien).

## Avertissement sur le risque de choc électrique



ATTENTION  
Risque de choc  
électrique  
Ne pas ouvrir



### Attention

Afin de réduire le risque de choc électrique, ne pas enlever le couvercle (ou le panneau arrière). Aucune pièce interne ne peut être réparée par l'utilisateur. Confier l'entretien à du personnel qualifié.



Le symbole d'un éclair à l'intérieur d'un triangle est destiné à alerter l'utilisateur de la présence d'une tension dangereuse non isolée à l'intérieur de l'appareil dont la puissance est suffisante pour présenter un risque de choc électrique.



Le point d'exclamation à l'intérieur d'un triangle équilatéral est destiné à alerter l'utilisateur de la présence d'instructions importantes sur le fonctionnement et sur la maintenance (entretien) dans la documentation accompagnant l'appareil.

## Importantes mesures de sécurité

- Lire ces instructions.
- Ces instructions doivent être conservées pour une utilisation ultérieure.
- Respecter les avertissements et les instructions.
- Pour écarter tous dangers, n'utiliser que des accessoires recommandés par le fabricant de l'appareil.

- Ne pas utiliser cet appareil à proximité de l'eau (baignoire, évier ou piscine). L'appareil ne doit pas être exposé à des éclaboussures ou des gouttes d'eau et ne poser dessus aucun objet rempli de liquide, tel qu'un vase.
- Utiliser un chiffon sec pour le nettoyage. Ne pas utiliser de nettoyeurs liquides ou en aérosol.
- Ne pas obstruer les ouvertures d'aération. Installer l'appareil conformément aux instructions du fabricant.
- Installer l'appareil à l'écart de sources de chaleur, telles que radiateurs, bouches de chaleur, fours ou autres appareils (y compris les amplificateurs) qui produisent de la chaleur.



- Ne pas placer cet appareil sur une table, une étagère ou un chariot instables. L'appareil peut dans sa chute blesser sérieusement un enfant ou un adulte et être gravement endommagé. N'utiliser l'appareil qu'avec la table roulante, le pied, le trépied, le support ou la table vendus avec lui.
- Ne jamais déplacer l'appareil sans d'abord débrancher le cordon d'alimentation CA.
- Les fentes et ouvertures sur les côtés, au dos et au bas du boîtier sont prévues pour la ventilation, pour assurer un fonctionnement fiable de l'appareil et le protéger contre toute surchauffe.
- Ces ouvertures ne doivent être ni bloquées ni obstruées. Elles ne doivent jamais être bloquées en installant l'appareil sur un lit, un sofa, une moquette ou toute autre surface semblable. L'appareil ne doit jamais être positionné à proximité ou sur un radiateur, ou une bouche de chauffage.
- Il ne doit pas non plus être installé dans un meuble encastré tel qu'une bibliothèque, sauf si une ventilation adéquate est installée.
- Ne pas chercher à modifier le dispositif de sécurité de la prise polarisée ou de type mise à la terre. Une prise polarisée comporte deux plots, un plus large que l'autre. Une prise de type mise à la terre est composée de deux plots et d'un troisième de mise à la terre. Ce troisième plot, large ou rond a été prévu pour la sécurité de l'utilisateur. Si la prise fournie ne rentre pas dans la prise secteur, faire appel à un électricien pour qu'il remplace cette dernière qui est obsolète.
- Cet appareil doit fonctionner conformément à la source d'alimentation indiquée sur les étiquettes. En cas d'incertitude sur la tension d'alimentation de la maison, consulter la compagnie d'électricité.
- Aucun objet ne doit reposer sur le cordon d'alimentation et l'appareil ne doit pas être installé dans un endroit où le cordon serait sur un lieu de passage.

- Si l'appareil est connecté à une antenne extérieure ou à un réseau câblé, vérifier que l'antenne ou la connexion au réseau câblé est mise à la terre afin de bénéficier d'une certaine protection contre les sautes de courant et les charges électrostatiques. L'article 810 du Code national de l'électricité (CNE), ANSI/NFPA 70, fournit des informations relatives à la mise à la terre correcte du mât et du support, la mise à la terre du fil conducteur de l'antenne à l'unité de décharge de l'antenne, la taille des conducteurs de mise à la terre, l'emplacement de l'unité de décharge de l'antenne, la connexion aux conducteurs de terre ainsi que les normes en matière de prise de terre.

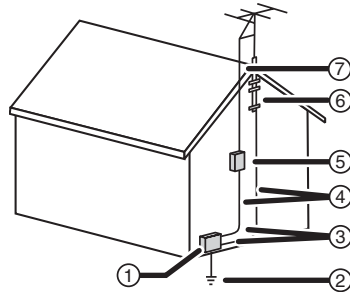

Référence	Composant de mise à la terre
1	Équipement de la compagnie d'électricité
2	Système de mise à la terre des électrodes de la compagnie d'électricité (CNE Art. 250, Section H)
3	Serre-fil de mise à la terre
4	Conducteurs de mise à la terre (CNE, Section 810-21)
5	Unité de décharge de l'antenne (CNE, Section 810-20)
6	Serre-fil de mise à la terre
7	Fil conducteur de l'antenne

- Utiliser des fils en cuivre n° 10 AWG (5,3 mm<sup>2</sup>), des fils en aluminium n° 8 AWG (8,4 mm<sup>2</sup>), des fils en acier cuivré ou en bronze n° 17 AWG (1 mm<sup>2</sup>) ou plus gros comme fil de masse.
- Raccorder le fil conducteur de l'antenne et les fils de masse à la maison au moyen d'isolateurs muraux espacés de 1,22 à 1,83 m (4 à 6 pieds).
- Monter le fil conducteur de l'antenne aussi près que possible du point d'entrée de la maison.
- Utiliser un cavalier d'au moins la taille d'un fil de cuivre n° 6 AWG (13,3 mm<sup>2</sup>) ou équivalent lorsqu'un conducteur de terre d'antenne séparé est utilisé. Voir ANSI/NFPA70.

- Pour protéger l'appareil pendant un orage ou s'il se trouve inutilisé et sans surveillance pendant de longues périodes, le débrancher de la prise secteur et débrancher l'antenne ou la connexion au réseau câblé. Ceci évitera d'endommager l'appareil en cas de foudre et de variations de tension du secteur.
- L'antenne externe ne doit pas être située près de lignes électriques aériennes ni à un emplacement où elle pourrait tomber sur de tels circuits ou lignes électriques. Lors de l'installation d'une antenne externe, faire très attention de ne pas toucher de telles lignes électriques ou circuits car tout contact peut être mortel.
- Les prises d'alimentation et les rallonges ne doivent pas être surchargées, ce qui pourrait provoquer des risques d'incendie ou de choc électrique.
- N'enfoncer en aucun cas un objet dans les ouvertures du châssis de l'appareil qui pourrait entrer en contact avec des tensions dangereuses ou provoquer un court-circuit à l'origine d'un incendie ou d'un choc électrique. Ne jamais répandre un liquide sur l'appareil.
- L'utilisateur ne doit pas essayer de réparer ce téléviseur lui-même. En effet, son ouverture ou le démontage des couvercles peut l'exposer à des tensions dangereuses et à d'autres dangers. Toutes les réparations doivent être effectuées par du personnel qualifié.
- Débrancher cet appareil de la prise d'alimentation et utiliser les services d'un technicien qualifié dans les conditions suivantes :
  - Lorsque le cordon d'alimentation est effiloché ou la prise endommagée.
  - Si un liquide a été répandu sur l'appareil.
  - Si l'appareil a été exposé à la pluie ou à l'eau.
  - Si l'appareil fonctionne anormalement en appliquant les instructions d'utilisation. Ne régler que les commandes décrites dans les instructions d'utilisation. En effet, un réglage incorrect d'autres commandes pourrait provoquer des détériorations entraînant souvent d'importantes réparations par un technicien qualifié afin de rétablir un fonctionnement normal.
  - Si le téléviseur est tombé ou si le boîtier a été endommagé.
  - Détérioration marquée des performances de l'appareil.
- Si des pièces doivent être remplacées, s'assurer que le technicien a utilisé des pièces de rechange spécifiées par le fabricant qui ont les mêmes caractéristiques que les pièces d'origine. Toute substitution par des pièces non autorisées peut provoquer un incendie, un choc électrique ou d'autres dangers.
- Les réparations ou la maintenance ayant été effectuées, demander au technicien de réaliser les contrôles de sécurité de routine afin de déterminer que cet appareil peut fonctionner sans danger.

## Avis à l'installateur de TV câblée

Le présent avis a pour objet de rappeler à l'installateur de systèmes de câblodistribution que l'article 820 40 du Code national de l'électricité (CNE) contient des recommandations relatives à la mise à la terre de l'appareil et, en particulier, stipule que la terre du câble doit être connectée au système de mise à la terre de l'immeuble, aussi prêt que possible du point d'entrée du câble.

## Fonctionnalités

### Téléviseur

#### Face avant

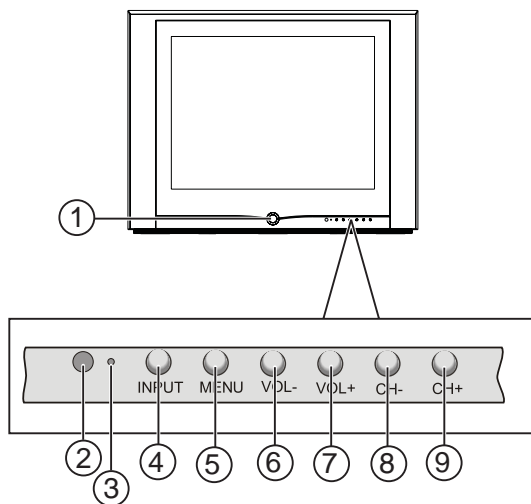

Élément	Description
1	Touche d'alimentation — Permet de mettre le téléviseur sous ou hors tension.
2	Capteur de télécommande — Pointer la télécommande en direction de ce capteur pour contrôler le téléviseur.
3	Voyant — S'allume en vert lorsque l'appareil est sous tension.
4	<b>ENTRÉE</b> — Permet de sélectionner la source d'entrée.
5	Touche <b>MENU</b> — Permet d'accéder au menu d'écran.
6	Touche <b>VOL-</b> — Permet de diminuer le volume ou de régler une option du menu.
7	Touche <b>VOL+</b> — Permet d'augmenter le volume ou de régler une option du menu.
8	Touche <b>CH-</b> — Permet de revenir au canal précédent ou de sélectionner une option du menu.
9	Touche <b>CH +</b> — Permet de revenir au canal suivant ou de sélectionner une option du menu.

#### Face arrière

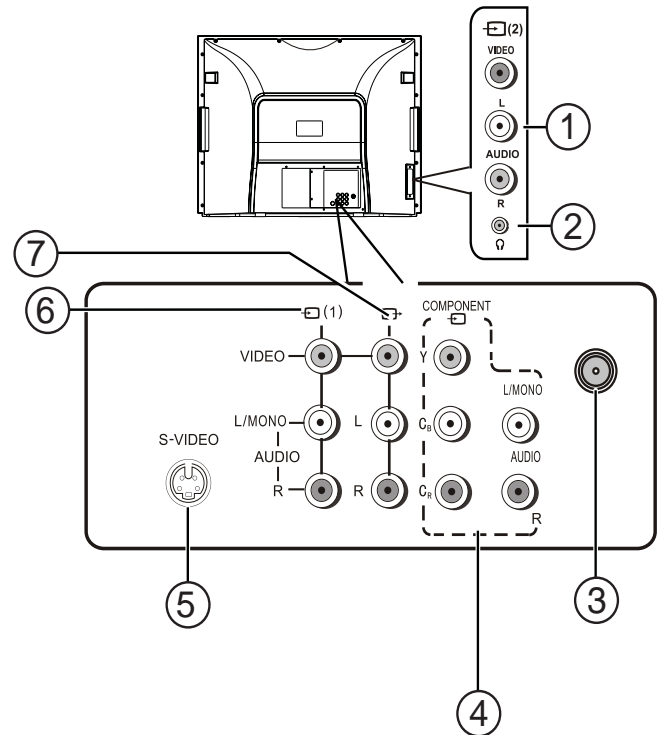

Élément	Description
1	Entrée AV2 (VIDÉO, AUDIO G, AUDIO D) — Connecter une source vidéo ou audio, comme un caméscope, une console de jeux vidéo ou un lecteur de DVD en utilisant ces prises.
2	Prise de casque d'écoute — Connecter un casque d'écoute à cette prise.
3	Entrée antenne — Connecter le câble ou la télévision par satellite, une antenne extérieure ou une antenne en oreilles de lapin à cette prise.
4	Entrée COMPOSANTES (Y, Cb, Cr, AUDIO G, AUDIO D) — Connecter une source vidéo et audio, comme un lecteur de DVD, à ces prises. La vidéo à composantes fournit une image de qualité supérieure.
5	Entrée S-VIDÉO — Connecter une source vidéo à cette prise. Le son n'est pas transmis par un câble S-VIDÉO.
6	Entrée AV1 (VIDÉO, AUDIO G, AUDIO D) — Connecter une source vidéo ou audio, comme une console de jeux vidéo ou un lecteur de DVD à ces prises.
7	Sortie AV (VIDÉO, AUDIO G, AUDIO D) — Connecter un appareil vidéo et audio, comme un magnétoscope ou une chaîne stéréo, à ces prises.



## Télécommande

### Touches

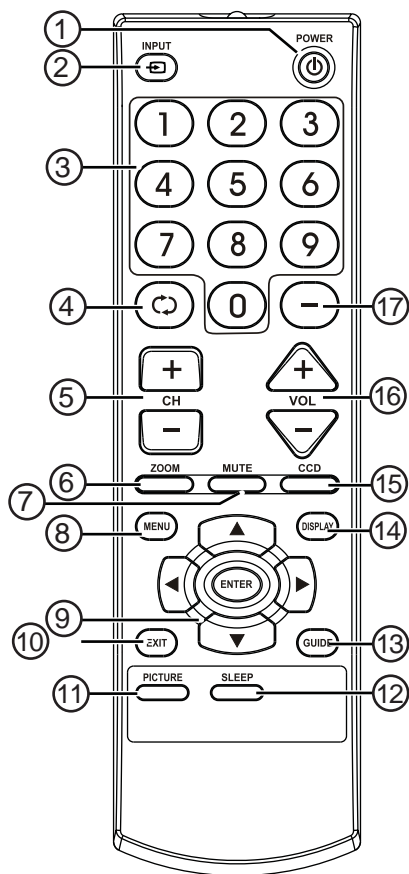

Élément	Description
9	Touches de navigation dans le menu : ▲ et ▼ — Permet de se déplacer parmi les options du menu. ◀ et ▶ — Permet de se déplacer vers la gauche ou vers la droite dans le menu ou pour en régler un paramètre.
10	<b>SORTIE</b> — Permet de sortir du menu.
11	<b>IMAGE</b> — Permet de sélectionner le mode d'image.
12	<b>ARRÊT DIFFÉRÉ</b> — Permet de régler l'arrêt différé.
13	<b>GUIDE</b> — Permet d'afficher le guide des programmes.
14	<b>AFFICHAGE</b> — Permet d'afficher l'état du canal ou des informations sur le signal.
15	<b>CCD</b> — Permet d'activer ou de désactiver l'affichage des sous-titres codés.
16	<b>VOL+/-</b> — Permet d'augmenter ou de diminuer le volume.
17	<b>Trait</b> — Permet d'introduire le numéro d'un programme pour des canaux à programmes multiples (numériques) (exemple : 2-1).

### Installation des piles

#### Pour installer les piles dans la télécommande :

- 1 Retirer le couvercle du compartiment des piles.

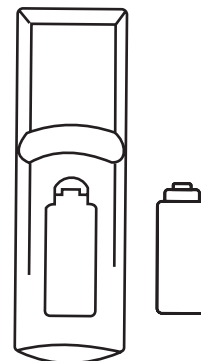

- 2 Insérer deux piles de type AAA. Positionner les piles pour que les bornes correspondent aux indications (+) et (-) du compartiment des piles.

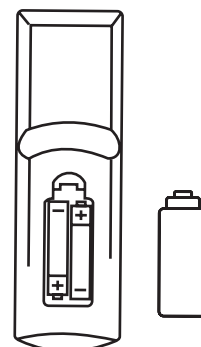

Élément	Description
1	<b>MARCHE/ARRÊT</b> — Permet de mettre le téléviseur sous ou hors tension.
2	<b>ENTRÉE</b> — Permet de sélectionner la source d'entrée. Les options incluent : <ul style="list-style-type: none"> <li>• TV — regarder la télévision transmise par l'antenne</li> <li>• AV1 — regarder un DVD, un jeu vidéo ou lire un caméscope depuis un périphérique connecté sur les entrées AV1 ou S-VIDÉO.</li> <li>• AV2 — regarder un DVD, un jeu vidéo ou lire un caméscope depuis un dispositif connecté sur les entrées AV2.</li> <li>• COMPOSANTES — regarder un DVD sur un lecteur de DVD connecté sur les prises d'entrée composantes.</li> </ul>
3	Touches de sélection directe d'un canal/d'un numéro — Permettent de sélectionner un canal ou de saisir un mot de passe.
4	<b>Retour</b> — Permet de revenir au canal précédemment sélectionné.
5	<b>CH+/-</b> — Permet d'aller au canal supérieur ou inférieur.
6	<b>ZOOM</b> — Permet de modifier la taille de l'image en mode DTV (télévision numérique). Cette touche est désactivée en mode de télévision analogique.
7	<b>SOURDINE</b> — Permet de mettre le son en sourdine.
8	<b>MENU</b> — Permet d'accéder à la page principale du menu.

- 3 Remettre le couvercle du compartiment des piles.



**Attention**

- Ne pas essayer de recharger des piles alcalines, elles ne sont pas conçues pour cela.
- N'utiliser que la taille et le type de piles spécifiés. Ne pas mélanger différents types de pile ni des piles usagées avec des piles neuves.
- Retirer les piles si la télécommande ne doit pas être utilisée pendant une longue période ou lorsque les piles sont mortes.
- Ne pas jeter les piles au feu. Mettre au rebut les piles usagées conformément à la réglementation locale.
- Ne pas faire tomber, mouiller ni désassembler la télécommande.

**Utilisation de la télécommande**

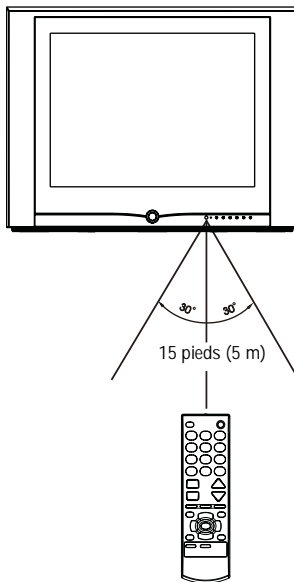

**Remarque**

- La télécommande peut ne pas fonctionner en présence d'un obstacle entre le téléviseur et la télécommande.
- La télécommande peut ne pas faire fonctionner correctement le téléviseur en présence d'une lumière solaire directe, d'une source lumineuse incandescente ou fluorescente, ou de puissants reflets lumineux sur le capteur de la télécommande du téléviseur.

## Configuration du téléviseur

### Déballage du téléviseur

L'emballage doit comprendre ce qui suit :

- Un téléviseur
- Une télécommande
- Ce Guide de l'utilisateur

### Emplacement du téléviseur

Installer le téléviseur dans une pièce où la lumière solaire n'atteint pas directement l'écran. L'obscurité totale ou une réflexion sur l'écran peut provoquer une fatigue oculaire. Une lumière douce et indirecte est recommandée pour le confort des yeux.

### Connexion de l'antenne, de la télévision par câble ou d'une parabole sur le téléviseur

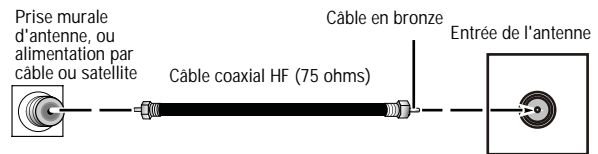

**Remarque**

Aux utilisateurs d'une antenne extérieure : Une bonne réception en couleur nécessite un bon signal et signifie généralement qu'une antenne extérieure est obligatoire. Le type exact et la position de l'antenne dépendent de l'emplacement géographique.

**Précautions**

- Il est recommandé d'utiliser un câble coaxial de 75 ohms pour éliminer les interférences et les parasites pouvant se produire en raison des conditions de propagation radioélectrique.
- Le câble d'antenne et le câble d'alimentation ne doivent pas être groupés.
- Si l'antenne ne peut pas être correctement installée, contacter le revendeur.

### Connexion d'un équipement audio et vidéo

Ce téléviseur fournit deux groupes de prises d'entrée AV et un groupe de prises d'entrée en composantes pour connecter un magnétoscope, un lecteur de DVD, une console de jeux vidéo ou tout autre équipement vidéo.

Avant de connecter l'équipement, se reporter au manuel du propriétaire de l'équipement à connecter.

#### Connexion en utilisant les prises latérales d'entrée AV

Les prises d'entrée latérales sont d'accès facile et doivent être utilisées pour des équipements qui sont régulièrement connectés et déconnectés comme un caméscope ou un lecteur de DVD portable.

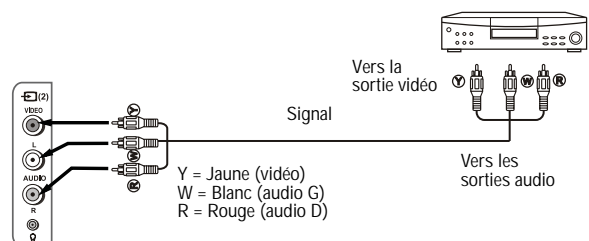

### Pour une connexion utilisant les prises latérales d'entrée AV :

- 1 Connecter les câbles audio et vidéo entre les prises Audio (G, D) et Vidéo sur le téléviseur et sur l'équipement vidéo.
- 2 Appuyer plusieurs fois sur **INPUT** (Entrée) de la télécommande jusqu'à ce que **AV2** s'affiche à l'écran.

### Connexion en utilisant les prises arrière d'entrée AV

Les prises arrière AV sont plus difficiles à atteindre que les prises latérales et doivent être utilisées pour des équipements qui restent connectés sur le téléviseur, comme un magnéscope, un lecteur de DVD ou une console de jeux vidéo.

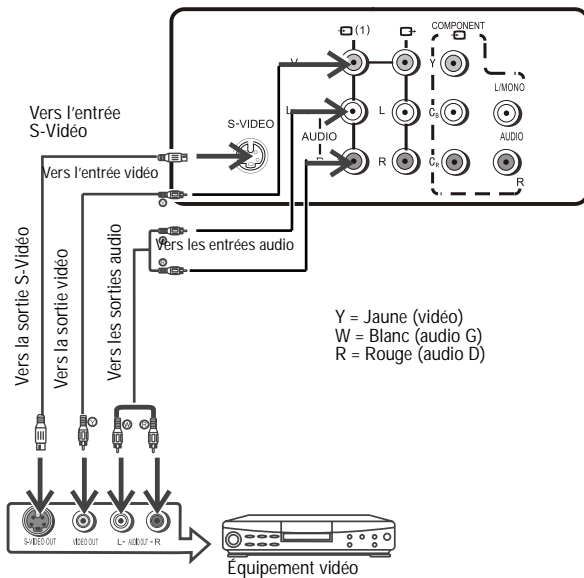

#### Remarque

Pour obtenir une meilleure vidéo, utiliser la prise S-Vidéo si la source la prend en charge. L'entrée S-Vidéo utilise le même circuit que AV1. La prise S-VIDEO surpasse la prise AV1. En utilisant à la fois la prise S-Vidéo et la prise AV1, le signal S-Vidéo est automatiquement sélectionné et le message sur l'écran affiche **SVIDEO**. Pour visualiser un signal AV1, débrancher la connexion S-Vidéo.

### Pour une connexion utilisant les prises arrière d'entrée AV :

- 1 Connecter les câbles audio et vidéo entre les prises Audio (G, D) et Vidéo sur le téléviseur et sur l'équipement vidéo.
- 2 Appuyer plusieurs fois sur **INPUT** (Entrée) de la télécommande jusqu'à ce que **AV1** s'affiche à l'écran.

### Connexion utilisant les prises composantes

Utiliser les prises composantes pour connecter un lecteur de DVD compatible avec ce type de sortie. La vidéo à composantes fournit une image de qualité supérieure.

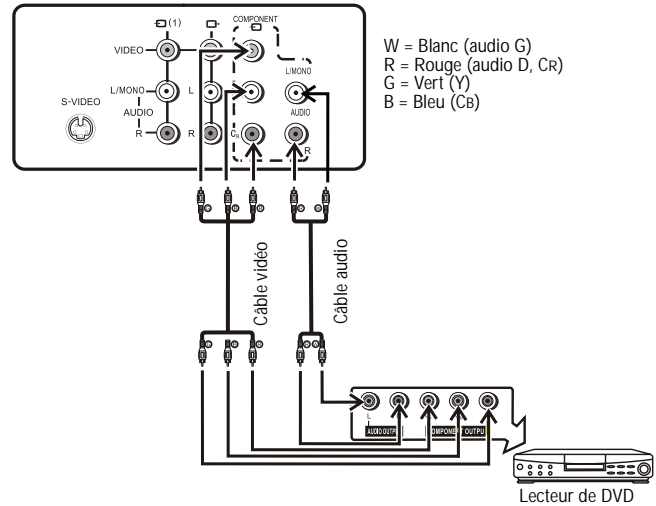

### Pour une connexion utilisant les prises composantes :

- 1 Connecter le câble de la vidéo à composantes entre les prises d'entrée Y, Cb et Cr sur le téléviseur et les prises de sortie Y, Cb et Cr sur le lecteur de DVD.
- 2 Connecter le câble audio entre les prises d'entrée audio du téléviseur et les prises de sortie audio du lecteur de DVD.
- 3 Appuyer plusieurs fois sur **INPUT** (Entrée) de la télécommande jusqu'à ce que **COMPONENT** (Composantes) s'affiche à l'écran.

#### Remarque

Ce téléviseur peut seulement recevoir un signal YCbCr et non pas un signal YPbPr par l'entrée COMPOSANTES.

## Connexion utilisant les prises de sortie AV

Il est possible de raccorder un système audio aux prises de sortie AV à l'arrière du téléviseur pour bénéficier d'un son de haute qualité du système audio. Il est aussi possible de raccorder les prises de sortie AV à un magnétoscope pour enregistrer un programme.

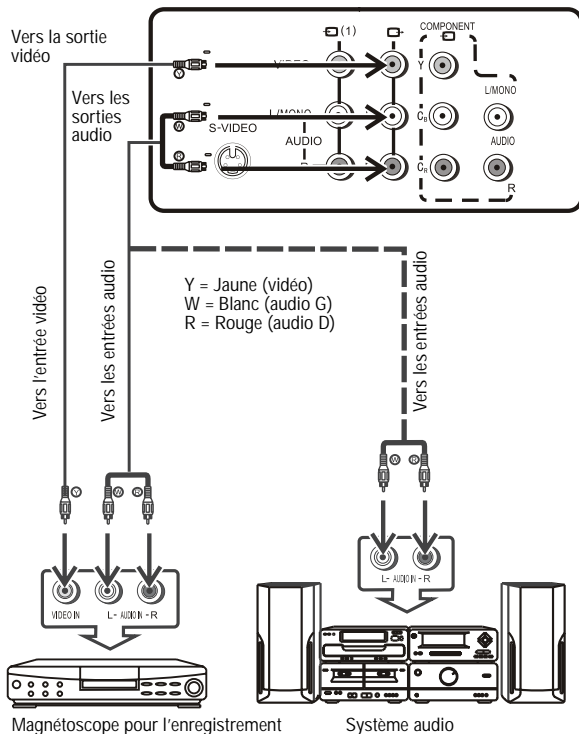

### Pour une connexion en utilisant les prises de sortie AV :

- Connecter les câbles audio et vidéo entre les prises de sortie Audio (G, D) et Vidéo sur le téléviseur et les prises d'entrée Audio (G, D) et Vidéo sur l'équipement vidéo.

## Fonctionnement du téléviseur

### Mise sous et hors tension du téléviseur.

#### Mise sous tension du téléviseur

##### Pour mettre le téléviseur sous tension :

- 1 Insérer la fiche CA dans une prise secteur CA.

Le téléviseur est en mode STANDBY (Attente) si aucune image n'apparaît à l'écran et si le témoin s'allume.

#### Attention

Pour éviter les chocs électriques, ne pas utiliser la prise polarisée avec une prise de rallonge ou d'autres prises à moins que les plots ne s'y enfoncent entièrement.

#### Remarque

La prise CA fournie avec l'appareil est polarisée afin de minimiser les risques de choc électrique. Si la prise CA n'entre pas dans une prise murale CA non polarisée, ne pas limer ou sectionner le plot large. Il incombe à l'utilisateur de faire remplacer la prise murale obsolète par un électricien.

- 2 Appuyer sur **Power** (Marche/Arrêt) du téléviseur ou de la télécommande pour mettre l'appareil sous tension.

#### Mise hors tension du téléviseur

##### Pour mettre le téléviseur hors tension :

- 1 Appuyer sur **Power** (Marche/Arrêt) du téléviseur ou de la télécommande pour mettre l'appareil hors tension.
- 2 Débrancher l'appareil de la prise secteur lorsqu'il ne doit pas être utilisé pendant une durée prolongée.

#### Remarque

Le téléviseur s'éteint automatiquement si la fonction Arrêt différé est activée (doit être réglée à l'avance).

En l'absence de signal d'entrée pendant 15 minutes, le téléviseur s'éteint automatiquement (seulement en mode TV).

Une fois qu'il est éteint, un délai minimum de cinq secondes est nécessaire avant de remettre le téléviseur en marche.

### Utilisation des menus

Cet appareil a un système de menus qui s'affiche à l'écran. Ce système permet d'utiliser facilement et rapidement les fonctionnalités de l'appareil. Il est aussi possible d'afficher l'état des fonctionnalités du téléviseur tout en regardant une émission.

Menu principal	Sous-menu
Picture (Image)	Contrast (Contraste) Brightness (Luminosité) Color (Couleur) Tint (Teinte) Sharpness (Netteté)
P.Lock (Contrôle parental)	Parental Lock (Contrôle parental) <ul style="list-style-type: none"> <li>• Lock (Verrouillage)</li> <li>• Ratings Locks (Contrôle des classifications) <ul style="list-style-type: none"> <li>• MPAA Rating (Classification MPAA des films)</li> <li>• TV Rating (Classification des émissions diffusées)</li> <li>• Canada English (Canada anglophone)</li> <li>• Canada French (Canada francophone)</li> </ul> </li> </ul> Change Password (Modifier le mot de passe)
Clock (Horloge)	On Timer (Temporisateur activé) Clock (Horloge) DST (Heure avancée) Auto Clock (Horloge automatique) Zone (Fuseau horaire)
Preset (Préréglage)	Auto Program (Programmation automatique) <ul style="list-style-type: none"> <li>• Antenna (Antenne)</li> <li>• Start (Démarrer)</li> </ul> Ch Setup (Configuration des canaux) <ul style="list-style-type: none"> <li>• Ch No (Numéro de canal)</li> <li>• Skip (Saut)</li> <li>• Label* (Étiquette)</li> <li>• Dig Signal* (Signal numérique)</li> </ul>

Menu principal	Sous-menu
Extra (Autres fonctions)	Closed Caption (Sous-titres codés [STC]) <ul style="list-style-type: none"> <li>• CC Display (Affichage des STC)</li> <li>• CC Setting (Configuration des STC)</li> <li>• CC Type (Type de STC)</li> <li>• CC Mode* (Mode de STC)</li> <li>• CC Customer* (STC personnalisés)</li> </ul> Menu language (Langue des menus) Audio Language (Langue audio)

## Remarque

- Les éléments marqués avec un \* n'apparaissent pas dans tous les modes.
- Les éléments du menu qui sont en grisé ne peuvent pas être sélectionnés.

## Pour utiliser le menu :

- 1 Mettre le téléviseur en marche et appuyer sur **MENU** pour afficher le menu principal.

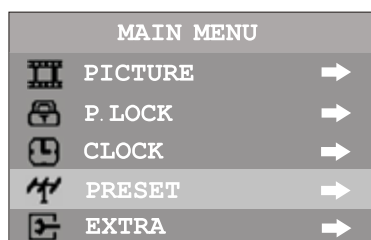

- 2 Appuyer sur ▲ ou ▼ pour sélectionner un menu.
- 3 Appuyer sur ◀ ou ▶ pour accéder au menu.
- 4 Dans le menu, appuyer sur ▲ ou ▼ pour sélectionner une option et ensuite sur ◀ ou ▶ pour régler le paramètre ou pour accéder à un sous-menu.
- 5 Appuyer sur **MENU** pour revenir au menu précédent.

- OU -

Appuyer sur **EXIT** (Quitter) pour sortir du menu principal et revenir à l'émission.

## Remarque

Pour introduire clairement les fonctions du menu, ce manuel fournit une description basée sur la navigation des menus avec la télécommande. Les illustrations et menus d'écran dans ce manuel servent strictement à donner une explication (certains sont agrandis, d'autres réduits) et peuvent donc différer de l'actuel.

## Visualisation de programmes AV

Ce téléviseur fournit deux groupes de prises d'entrée AV et un groupe de prises d'entrée composantes pour connecter un magnétoscope, un lecteur de DVD, une console de jeux vidéo ou tout autre équipement vidéo.

## Pour visualiser un programme vidéo à partir des entrées AV :

- Appuyer plusieurs fois sur **INPUT** (Entrée) jusqu'à ce que l'indicateur d'entrée approprié s'affiche à l'écran. Les entrées s'affichent dans l'ordre suivant :
  - AV1 — Prises AV arrière plus S-Vidéo
  - AV2 — Prises AV latérales

- **COMPONENT** — Prises pour composantes
- **TV** — Prise d'antenne

## Remarque

Pour obtenir une meilleure vidéo, utiliser la prise S-Vidéo si la source la prend en charge. L'entrée S-Vidéo utilise le même circuit que AV1. La prise S-VIDEO surpasse la prise AV1. En utilisant à la fois la prise S-Vidéo et la prise AV1, le signal S-Vidéo est automatiquement sélectionné et le message sur l'écran affiche **SVIDEO**. Pour visualiser un signal AV1, débrancher la connexion S-Vidéo.

## Passage du mode AV au mode TV

## Pour passer du mode AV au mode TV :

- Appuyer plusieurs fois sur **INPUT** (Entrée) jusqu'à ce que le programme de télévision s'affiche à l'écran.

## Affichage de la bannière d'information

La bannière d'information affiche des informations d'état comme le numéro du canal et la source du signal. Différentes informations sont affichées en fonction du mode. En mode TVN, plus d'informations (telles que le numéro et le nom du canal et la résolution du signal) peuvent être affichées.

## Remarque

Les étiquettes de canaux sont automatiquement attribuées et ne peuvent donc pas être modifiées par l'utilisateur.

## Pour afficher la bannière d'information :

- Appuyer sur **DISPLAY** (Affichage) et la bannière d'information s'affiche.

## Utilisation du guide des programmes

Il est possible d'obtenir l'heure de diffusion et le nom de l'émission à partir du guide des programmes.

## Remarque

Le guide ne fonctionne qu'avec les canaux numériques.

## Pour afficher le guide des programmes :

- 1 Appuyer sur **GUIDE** de la télécommande pour afficher l'information du guide.

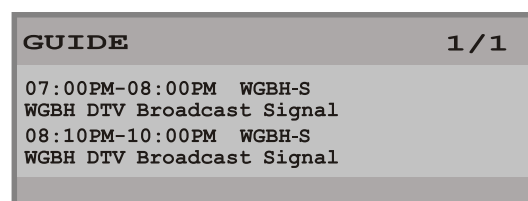

- 2 Appuyer sur ◀ ou ▶ pour faire défiler les pages si il en existe plus de deux.

## Configuration des stations de télévision

Lors de la première mise sous tension du téléviseur, une recherche automatique des programmes doit être réalisée pour déterminer les stations auxquelles le téléviseur a accès.

## Pour configurer les stations de télévision :

- 1 Mettre le téléviseur en marche et appuyer sur **MENU** pour afficher le menu principal.



- Appuyer sur ▲ ou ▼ pour sélectionner **PRESET** (Préréglage).

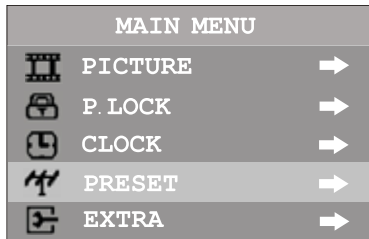

- Appuyer sur ◀ ou ▶ pour accéder au menu Preset (Préréglage).
- Appuyer sur ▲ ou ▼ pour sélectionner **AUTO PROGRAM** (Programmation automatique).

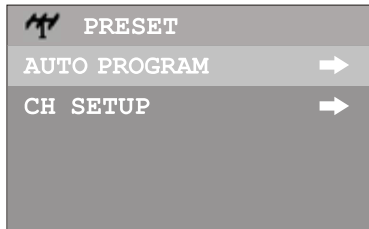

- Appuyer sur ◀ ou ▶ pour accéder au sous-menu Auto Program (Programmation automatique).
- Appuyer sur ▲ ou ▼ pour sélectionner **ANTENNA** (Antenne).

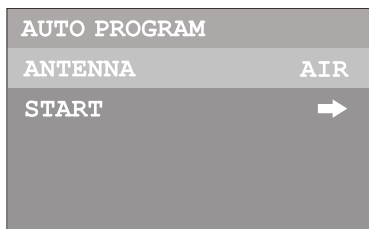

- Appuyer sur ◀ ou ▶ pour sélectionner **AIR** (Réception hertzienne) ou **CABLE** (TV câblée).

En mode **AIR** (Réception hertzienne), l'appareil reçoit les signaux captés par l'antenne. En mode **CABLE** (TV câblée), l'appareil reçoit les programmes de la télévision câblée. Sélectionner :

- AIR** (Réception hertzienne) — En cas d'utilisation d'une antenne VHF/UHF.
- CABLE** (TV câblée) — En cas d'utilisation de la télévision par câble ou d'une parabole sur le téléviseur. Pour toute question concernant ces réglages, contacter le revendeur.

- Appuyer sur ▼ pour sélectionner **START** (Démarrer).
- Appuyer sur ◀ ou ▶ pour lancer la programmation automatique.

Le téléviseur commence la recherche et met en mémoire tous les programmes disponibles. Ceci peut prendre quelques minutes.

#### Remarque

Le téléviseur met d'abord en mémoire les programmes analogiques. Une fois que tous les programmes analogiques disponibles sont mis en mémoire, le téléviseur commence à mémoriser les programmes TVN. Pendant la mémorisation des programmes analogiques, il est possible d'appuyer sur **MENU** pour arrêter la recherche. Le téléviseur commence alors la mémorisation des programmes TVN. Pour arrêter la mémorisation des programmes TVN, appuyer de nouveau sur **MENU**.

## Saut des canaux non souhaités

Après avoir enregistré les canaux dans la mémoire, il est possible de sauter ceux qui ne sont pas nécessaires pour que seuls les canaux retenus puissent être sélectionnés avec les touches CH+/-.

### Pour sauter les canaux non souhaités :

- Accéder au menu Préréglage.

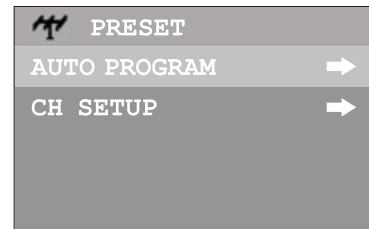

- Appuyer sur ▲ ou ▼ pour sélectionner **CH SETUP** (Configuration des canaux).
- Appuyer sur ◀ ou ▶ pour accéder au menu CH SETUP (Configuration des canaux).
- Appuyer sur ▲ ou ▼ pour sélectionner **CH NO** (Numéro de canal).
- Appuyer sur ◀ ou ▶ pour sélectionner un numéro de canal.
- Appuyer sur ▼ pour sélectionner **SKIP** (Sauter le canal).
- Appuyer sur ◀ ou ▶ pour sélectionner **ON** (Activé).

Le canal sera sauté lors d'une navigation dans les canaux au moyen des touches CH+/-.

#### Conseil

Pour rétablir un canal sauté, utiliser les touches numériques pour sélectionner le canal supprimé, puis répéter les étapes précédentes et régler **SKIP** (Sauter le canal) sur **OFF** (Désactivé).

## Vérification de la puissance du signal TVN

Il est possible de vérifier la puissance du signal TVN pour déterminer si un ajustement de l'antenne ou de l'entrée du câble numérique est nécessaire. Plus puissant sera le signal et moins l'image sera dégradée.

### Pour vérifier la puissance du signal TVN :

- 1 Accéder au menu Préréglage.

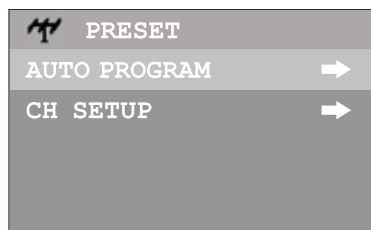

- 2 Appuyer sur ▲ ou ▼ pour sélectionner **CH SETUP** (Configuration des canaux).
- 3 Appuyer sur ◀ ou ▶ pour accéder au menu CH SETUP (Configuration des canaux).

La dernière ligne dans le menu de Configuration des canaux affiche la puissance du signal TVN actuel.

### Sélection des canaux

Choisir l'une des trois méthodes suivantes pour sélectionner un canal :

- Utiliser le pavé numérique.
- Utiliser les touches **CH+** et **CH-**.
- Utiliser la touche Canal précédent .

#### Utilisation du pavé numérique

##### Pour sélectionner un numéro de canal spécifique :

- Appuyer sur les touches numériques (0 à 9) et sur (-), puis attendre que le téléviseur change de canal, ou appuyer sur **ENTER** (Entrée) pour aller directement à ce canal.

Par exemple, pour sélectionner le canal 8-3, appuyer sur 8-3 de la télécommande (prendre soin d'appuyer sur les touches sans que l'intervalle dépasse trois secondes sinon le canal ne sera pas correctement entré).

**Remarque**  
Dans certaines situations, les numéros virtuels des canaux ne correspondent pas à des fréquences réellement utilisées.

#### Utilisation des touches **CH+** et **CH-**

##### Pour naviguer parmi les canaux :

- Appuyer sur :
  - **CH+** pour une recherche croissante des canaux.
  - **CH-** pour une recherche décroissante des canaux.

#### Utilisation de la touche canal précédent

##### Pour basculer entre deux canaux :

- Appuyer sur canal Précédent pour passer du canal actuel au canal précédent.

#### Informations sur la numérotation des canaux aux États-Unis

- Le canal ATSC/PSIP utilise une numérotation en deux parties qui comprend :
  - un numéro de canal majeur

- un numéro de canal mineur

##### Remarque

Exemple : Canal 5-1. Le « 5 » représente le numéro de canal majeur et le « 1 » le numéro de canal mineur.

- Dans la plupart des endroits aux États-Unis, le numéro de canal majeur est le même pour les canaux analogiques et numériques (il est le même que celui du canal NTSC des télédiffuseurs existants).
- Aux États-Unis, le chiffre 0 d'un canal mineur est utilisé pour le canal analogique des télédiffuseurs.

#### Exemple sur la numérotation des canaux

- Les canaux NTSC d'origine pour Des Moines, Iowa, sont les suivants : 5, 8, 11, 13 et 17.
- Les canaux NTSC + ATSC possibles pour Des Moines, Iowa, sont les suivants : 5-0, 8-0, 11-0, 13-0 et 17-0 (numéro de canal des canaux analogiques existants) et 5-1, 5-2, 8-1, 8-2, 8-3, 8-4 et 13-1 (numéro de canal des canaux numériques).

### Contrôle du son

#### Utilisation des touches **VOL+** et **VOL-**

Appuyer sur :

- **VOL +** pour augmenter le volume sonore.
- **VOL-** pour diminuer le volume sonore.

#### Utilisation de la touche **MUTE (Sourdine)**

##### Pour mettre le son en sourdine :

- Appuyer sur **MUTE** (Sourdine) de la télécommande.

##### Pour rétablir le son :

- Appuyer sur **MUTE** (Sourdine) de la télécommande.

- OU -

Appuyer sur **VOL+**.

##### Remarque

Si le son est mis en sourdine, la couleur du VOLUME affichée à l'écran devient rouge. Si le son est mis en sourdine, la couleur du VOLUME affichée à l'écran devient verte.

### Réglage de l'image

#### Pour régler l'image :

- 1 Mettre le téléviseur en marche et appuyer sur **MENU** pour afficher le menu principal.

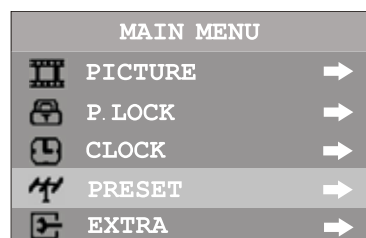

- 2 Appuyer sur ▲ ou ▼ pour sélectionner **PICTURE** (Image).

- Appuyer sur ◀ ou ▶ pour accéder au menu Picture (Image).

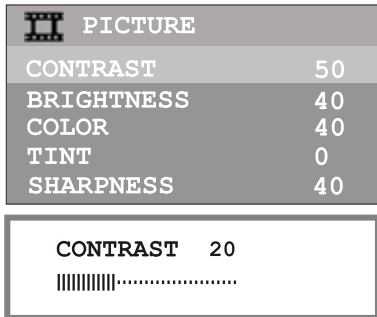

- Appuyer sur ▲ ou ▼ pour sélectionner un paramètre à modifier.
- Appuyer sur ◀ ou ▶ pour régler le paramètre.

Paramètre	Appuyer sur ◀	Appuyer sur ▶
Contrast (Contraste)	weaker (plus faible)	stronger (plus intense)
Brightness (Luminosité)	darker (plus sombre)	lighter (plus claire)
Color (Couleur)	paler (plus pâle)	deeper (plus profonde)
Tint (Teinte)	purplish (violacé)	greenish (verdâtre)
Sharpness (Netteté)	softer (plus douce)	sharper (plus accentuée)

### Sélection du mode de l'image

Il existe trois modes de pré-réglages de l'image (Standard, Dynamic et Soft) [Standard, dynamique et doux] et un mode d'image configurable par l'utilisateur (Personal).

#### Pour sélectionner le mode de l'image :

- Appuyer sur **PICTURE** (Image) de la télécommande.
- Sélectionner l'un des paramètres suivants :
  - STANDARD** — Pour une image normale.
  - DYNAMIC** (Dynamique) — Pour une image brillante et dynamique.
  - SOFT** (Doux) — Pour une image finement détaillée.
  - PERSONAL** (Personnalisé) — Pour créer le mode d'image souhaité.

### Réglage de la taille de l'image

Il est possible de changer la taille de l'image (format d'écran) en fonction du type de signal vidéo ou des préférences personnelles. Ce changement peut seulement être effectué en mode TVN quand le type de signal vidéo est au format 16:9.

#### Pour modifier la taille de l'image :

Appuyer sur **ZOOM** pour sélectionner la taille d'image souhaitée (format d'écran). Il est possible de sélectionner entre **NORMAL** et **ZOOM**.

## Fonctionnement de l'horloge

#### Pour accéder au menu de l'horloge :

- Mettre le téléviseur en marche et appuyer sur **MENU** pour afficher le menu principal.

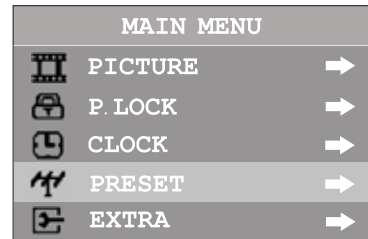

- Appuyer sur ▲ ou ▼ pour sélectionner **CLOCK** (Horloge).
- Appuyer sur ◀ ou ▶ pour accéder au menu Clock (Horloge).

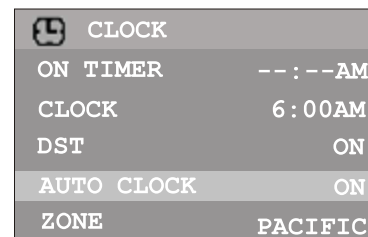

#### Configuration automatique de l'horloge

- Quand la fonction horloge automatique est activée, l'heure est réglée automatiquement à partir d'un signal numérique de canal.

#### Pour régler automatiquement l'horloge :

- Accéder au menu Horloge.
- Appuyer sur ▲ ou ▼ pour sélectionner **AUTO CLOCK** (Horloge automatique).
- Appuyer sur ◀ ou ▶ pour activer la fonction Horloge automatique.

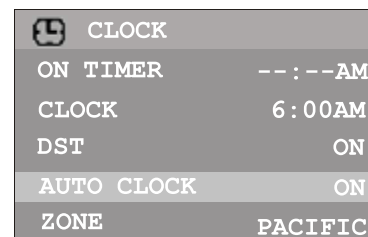

- Appuyer sur ▲ ou ▼ pour sélectionner **ZONE** (Fuseau horaire).
- Appuyer sur ◀ ou ▶ pour sélectionner le fuseau horaire souhaité.
- Appuyer sur ▲ ou ▼ pour sélectionner **DST** (Heure avancée), puis sur ◀ ou ▶ pour activer ou désactiver l'heure avancée, selon la zone de localisation.

#### Réglage manuel de l'horloge

- Si le réglage de l'heure en cours est erroné, réinitialiser manuellement l'horloge.
- Si le téléviseur n'est plus alimenté, les réglages de l'horloge sont effacés.

#### Pour régler l'horloge manuellement :

- Accéder au menu Horloge.



- Appuyer sur ▲ ou ▼ pour sélectionner **AUTO CLOCK** (Horloge automatique).

CLOCK	
ON TIMER	-- : --AM
CLOCK	6 : 00AM
DST	ON
<b>AUTO CLOCK</b>	<b>ON</b>
ZONE	PACIFIC

- Appuyer sur ◀ ou ▶ pour désactiver la fonction Horloge automatique.
- Appuyer sur ▲ ou ▼ pour sélectionner **CLOCK** (Horloge).
- Appuyer sur **VOL+** pour sélectionner AM (Heure du matin) ou PM (Heure de l'après-midi).
- Utiliser les touches numériques pour saisir l'heure actuelle.

#### Mise sous tension automatique du téléviseur

- La fonction du temporisateur de mise sous tension fonctionne seulement si l'heure actuelle est réglée.
- Le téléviseur doit être en mode attente pour activer le temporisateur de mise sous tension.
- Si le téléviseur n'est plus alimenté, le réglage du temporisateur est effacé.

#### Pour la mise sous tension automatique du téléviseur :

- Accéder au menu Horloge.
- Appuyer sur ▲ ou ▼ pour sélectionner **ON TIMER** (Temporisateur de mise sous tension).

CLOCK	
ON TIMER	-- : --AM
CLOCK	6 : 00AM
DST	ON
<b>AUTO CLOCK</b>	<b>ON</b>
ZONE	PACIFIC

- Appuyer sur **VOL+** pour sélectionner AM (Heure du matin) ou PM (Heure de l'après-midi).
- Utiliser les touches numériques pour saisir l'heure à laquelle le téléviseur est mis sous tension.
- Appuyer sur **Power** (Marche/Arrêt) pour mettre le téléviseur en mode Standby (Attente). Le téléviseur se met automatiquement en marche à l'heure prédéterminée.

#### Mise hors tension automatique du téléviseur

Appuyer sur **SLEEP** (Arrêt différé) de la télécommande pour régler l'arrêt différé. La durée de l'arrêt différé change à chaque pression de cette touche de la façon suivante :

- 0 minute
- 5 minutes
- 10 minutes
- ...

- 180 minutes
- 240 minutes

Par exemple, pour mettre l'appareil hors tension automatiquement au bout de 60 minutes.

Appuyer plusieurs fois sur **SLEEP** (Arrêt différé) jusqu'à ce que l'écran affiche 60 MINUTES.

Pour annuler l'arrêt différé, appuyer plusieurs fois sur **SLEEP** (Arrêt différé) jusqu'à ce que l'écran affiche 0 MINUTE.

## Modifications des paramètres du système

### Pour modifier les paramètres du système :

- Mettre le téléviseur en marche et appuyer sur **MENU** pour afficher le menu principal.

MAIN MENU	
PICTURE	→
P. LOCK	→
CLOCK	→
PRESET	→
EXTRA	→

- Appuyer sur ▲ ou ▼ pour sélectionner **EXTRA** (Autres fonctions).
- Appuyer sur ◀ ou ▶ pour accéder au menu EXTRA (Autres fonctions).

EXTRA	
CLOSED CAPTION	→
MENU LANGUAGE	ENGLISH
AUDIO LANGUAGE	ENGLISH

#### Sélection de la langue du menu OSD.

##### Pour changer la langue du menu OSD :

- Accéder au menu EXTRA (Autres fonctions).
- Appuyer sur ▲ ou ▼ pour sélectionner **MENU LANGUAGE** (Langue des menus).
- Appuyer sur ◀ ou ▶ pour choisir une langue de menu différente.

#### Sélection d'une langue audio

La TVN peut transmettre simultanément de nombreuses pistes audio (par exemple des traductions simultanées du programme en plusieurs langues étrangères). La disponibilité de ces pistes audio optionnelles dépend du programme.

##### Pour sélectionner une langue audio :

- Accéder au menu EXTRA (Autres fonctions).
- Appuyer sur ▲ ou ▼ pour sélectionner **AUDIO LANGUAGE** (Langue audio).
- Appuyer sur ◀ ou ▶ pour choisir une langue audio différente.

## Réglage des Sous-titres codés

### Activation et désactivation des Sous-titres codés (STC)

#### Pour activer ou désactiver les STC :

- Accéder au menu EXTRA (Autres fonctions).

- Appuyer sur ▲ ou ▼ pour sélectionner **CLOSED CAPTION** (Sous-titres codés).

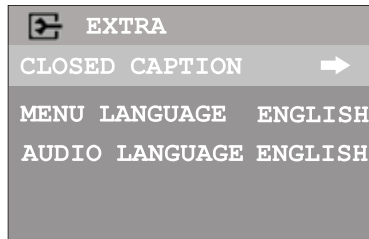

- Appuyer sur ◀ ou ▶ pour accéder au menu **CLOSED CAPTION** (STC).

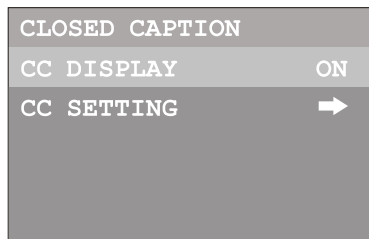

- Appuyer sur ▲ ou ▼ pour sélectionner **CC DISPLAY** (Affichage des STC).
- Appuyer sur ◀ ou ▶ pour sélectionner une des options suivantes :
  - ON** (Activé) — Affiche les STC en permanence.
  - CC MUTE** (STC en mode sourdine) — Affiche les STC seulement quand le son est mis en sourdine.
  - OFF** (Désactivé) — Désactive les STC.

**Conseil**

Il est possible d'appuyer sur **CCD** (STC) pour sélectionner **CCD ON** (STC activés), **CCD OFF** (STC désactivés) ou **CCD MUTE** (STC en mode sourdine).

### Sélection du type de sous-titres codés

Le texte et les sous-titres, s'ils sont fournis par l'émetteur, sont disponibles à la fois pour les canaux numériques et analogiques.

Sélectionner un type de sous-titre codé permettant d'afficher les informations de sous-titres codés. Les STC analogiques affichent des informations à l'écran (généralement le dialogue de l'émission). Le texte des modes numériques affiche des informations, généralement en partie inférieure de l'écran, qui sont utilisées pour un service de données (généralement sans rapport avec l'émission).

#### Pour sélectionner le type de sous-titres codés :

- Accéder au menu **CLOSED CAPTION** (STC).
- Appuyer sur ▲ ou ▼ pour sélectionner **CC SETTING** (Configuration des STC).
- Appuyer sur ◀ ou ▶ pour accéder au menu **CC SETTING** (Configuration des STC).

- Mettre **CC TYPE** (Type de STC) en surbrillance puis appuyer sur ◀ ou ▶ pour choisir le type de STC.

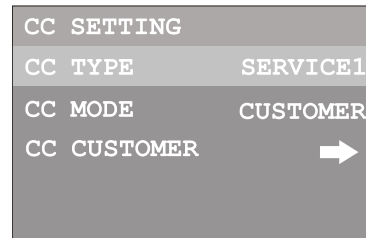

### Personnalisation des Sous-titres codés numériques

Il est possible de personnaliser les STC numériques qui apparaissent à l'écran.

#### Pour personnaliser les STC numériques :

- Naviguer vers le menu **CLOSED CAPTION** (STC), mettre **CC SETTING** (Configuration des STC) en surbrillance puis appuyer sur ◀ ou ▶ pour accéder au menu.
- Appuyer sur ▲ ou ▼ pour mettre **CC MODE** (Mode de STC) en surbrillance, puis sur ◀ ou ▶ pour choisir **CUSTOMER** (Personnalisé).  
Pour annuler les STC personnalisés, sélectionner **BROADCAST** (Émission) et les STC seront affichés tels quels par l'émission.
- Après avoir sélectionné **CUSTOMER** (Personnalisé), appuyer sur ▼ pour mettre **CC CUSTOMER** (STC personnalisés) en surbrillance, puis sur ◀ ou ▶ pour accéder au menu.



- Dans le menu, appuyer sur ▲ ou ▼ pour sélectionner l'option devant être modifiée, puis sur ◀ ou ▶ pour personnaliser le réglage.  
Sélectionner **OTHERS** (Autres) et appuyer sur ◀ ou ▶ pour accéder au menu suivant et personnaliser d'autres réglages.

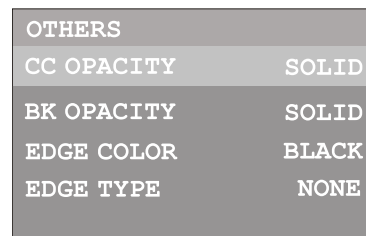

Il est possible de modifier les réglages suivants :

**CC STYLE** (Style de STC) — Permet de définir le style des mots.

**CC SIZE** (Taille des STC) — Permet de définir la taille des mots.

**CC COLOR** (Couleur des STC) — Permet de définir la couleur du texte.

**BK COLOR** (Couleur de l'arrière-plan) — Permet de définir la couleur de l'arrière-plan.

**CC OPACITY** (Transparence des STC) — Permet de définir la transparence de la couleur du texte.

**BK OPACITY** (Transparence de l'arrière-plan) — Permet de définir la transparence de la couleur de l'arrière-plan.

**EDGE COLOR** (Couleur de la bordure) — Permet de définir une couleur pour les bordures.

**EDGE TYPE** (Type de bordure) — Permet de définir un type de bordure.

- Appuyer sur **EXIT** (Quitter) pour revenir en mode TV ou sur **MENU** pour revenir au menu précédent.

## Utilisation du contrôle parental

Le contrôle parental permet aux parents d'empêcher leurs enfants d'accéder à des programmes télévisés inappropriés. La fonction contrôle parental vérifie les classifications de la programmation (sauf les journaux télévisés, les émissions sportives, les films non édités sur les chaînes premium et les signaux du Système de radiodiffusion d'urgence) puis refuse l'accès à l'émission si sa classification atteint les limitations sélectionnées.

### Pour accéder au menu P.LOCK (Contrôle parental) :

- Mettre le téléviseur en marche et appuyer sur **MENU** pour afficher le menu principal.

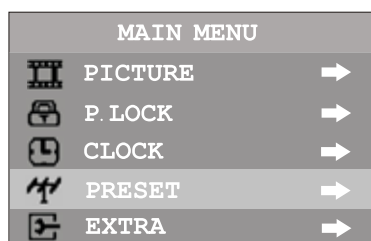

- Appuyer sur ▲ ou ▼ pour sélectionner **P.LOCK** (Contrôle parental).
- Appuyer sur ◀ ou ▶ pour accéder au menu P.LOCK (Contrôle parental).
- Saisir le mot de passe pour accéder au menu Contrôle parental. Le mot de passe initial est 0000 mais il peut être modifié à tout moment.

### Configuration du mot de passe initial pour le Contrôle parental

Pour utiliser la fonction de contrôle parental, il faut tout d'abord définir le mot de passe.

### Pour configurer le mot de passe du Contrôle parental :

- Utiliser le mot de passe pour accéder au menu Contrôle parental. Le mot de passe par défaut est 0000.

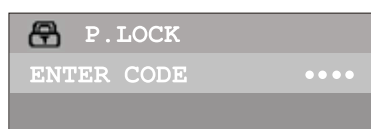

- Appuyer sur ▲ ou ▼ pour mettre **CHANGE PASSWORD** (Modifier le mot de passe) en surbrillance puis sur ◀ ou ▶ pour accéder au menu.

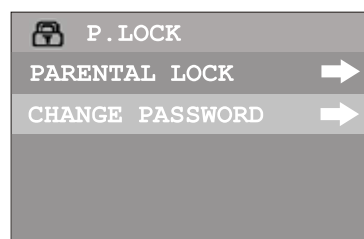

- Appuyer sur ▲ ou ▼ pour mettre **NEW PASSWORD** (Nouveau mot de passe) en surbrillance puis utiliser les touches numériques pour saisir un nouveau mot de passe.

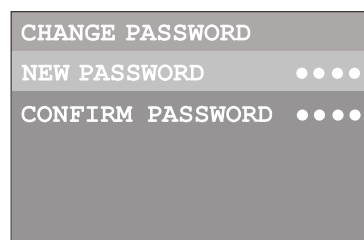

- Saisir de nouveau le mot de passe pour confirmation. Le nouveau mot de passe a été créé.

#### Précautions

Prendre note du mot de passe et en conserver trace pour référence ultérieure.

### Réinitialisation d'un mot de passe oublié

Si le mot de passe est oublié et le menu du Contrôle parental est inaccessible, il est possible de le réinitialiser en le modifiant de nouveau.

### Pour réinitialiser un mot de passe oublié :

- Mettre le téléviseur en marche et appuyer sur **MENU** pour afficher le menu principal.

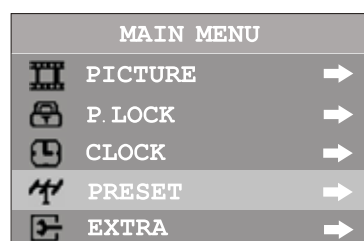

- Appuyer sur ▲ ou ▼ pour sélectionner **P.LOCK** (Contrôle parental).
- Appuyer sur ◀ ou ▶ pour accéder au menu P.LOCK (Contrôle parental).
- Saisir le mot de passe clé pour accéder au menu Contrôle parental. Le mot de passe clé est 1397.

Après avoir saisi le mot de passe clé, le caractère SET CODE (Réglage du code) apparaît.

- Saisir un nouveau mot de passe (quatre chiffres). Le caractère SET CODE (Réglage du code) se remet à P.LOCK (Contrôle parental), l'ancien mot de passe est effacé et un nouveau a été créé.

**Remarque**  
Le mot de passe clé 1397 fonctionnera toujours pour réinitialiser un mot de passe.

### Activation du contrôle parental

Pour activer le schéma d'interdiction qui a été défini, il faut régler PARENTAL LOCK (Contrôle parental) sur ON (Activé).

#### Pour activer le contrôle parental :

- Utiliser le mot de passe pour accéder au menu Contrôle parental.
- Mettre **PARENTAL LOCK** (Contrôle parental) en surbrillance et appuyer sur ◀ ou ▶ pour accéder au menu.

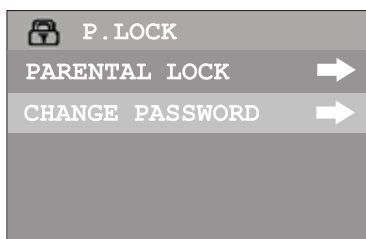

- Mettre **LOCK** (Verrouillage) en surbrillance et appuyer sur ◀ ou ▶ pour régler l'option sur **ON** (Activé) afin d'activer le schéma d'interdiction.

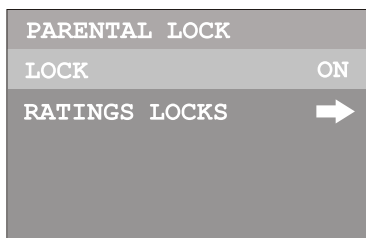

**Remarque**  
Pour désactiver l'interdiction, régler **LOCK** (Verrouillage) sur **OFF** (Désactivé).

### Définition des classifications MPAA

#### Pour configurer les classifications MPAA :

- Utiliser le mot de passe pour accéder au menu Contrôle parental.
- Mettre **PARENTAL LOCK** (Contrôle parental) en surbrillance et appuyer sur ◀ ou ▶ pour accéder au menu.

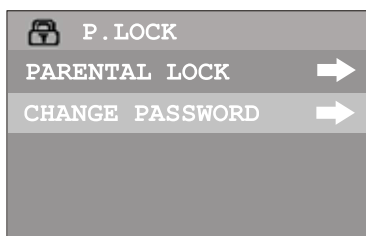

- Mettre **RATINGS LOCKS** (Contrôle des classifications) en surbrillance et appuyer sur ◀ ou ▶ pour accéder au menu **RATINGS LOCKS**.

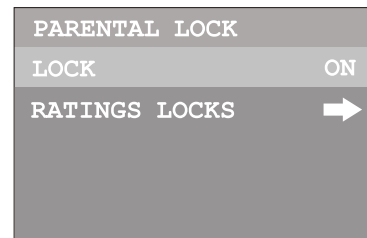

- Mettre **MPAA RATING** (Classification MPAA) en surbrillance et appuyer sur ◀ ou ▶ pour accéder au sous-menu **MPAA RATING**.

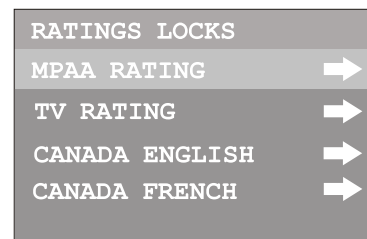

- Appuyer sur ▲ ou ▼ pour choisir la classification, puis sur ◀ ou ▶ pour interdire ou autoriser la classification sélectionnée.

MPAA	
G	VIEW
PG	VIEW
PG-13	VIEW
R	BLOCK
NC-17	BLOCK
X	BLOCK

#### Classification des films MPAA :

- G — Tout public
- PG — Surveillance parentale suggérée
- PG-13 — Interdit aux moins de 13 ans
- R — 18 ans et plus. Surveillance parentale suggérée pour les enfants de moins de 17 ans
- NC-17 — Interdit aux moins de 18 ans
- X — Adultes seulement

Exemple : Si le niveau de classification est réglé sur PG-13 : Les films classifiés G et PG sont accessibles et ceux classifiés PG-13, R, NC-17 et X sont bloqués.

- Appuyer sur **EXIT** (Quitter) pour revenir en mode TV ou sur **MENU** pour revenir au menu précédent.

### Configuration des classifications TV

La classification TV se compose de deux parties : des critères généraux (fondés sur l'âge) et des critères détaillés (fondés sur le contenu).

#### Pour configurer les classifications TV :

- Utiliser le mot de passe pour accéder au menu Contrôle parental.

- 2 Mettre **PARENTAL LOCK** (Contrôle parental) en surbrillance et appuyer sur ◀ ou ▶ pour accéder au menu.

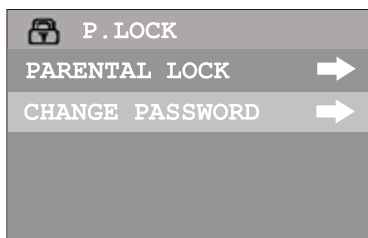

- 3 Mettre **RATINGS LOCKS** (Contrôle des classifications) en surbrillance et appuyer sur ◀ ou ▶ pour accéder au menu RATINGS LOCKS .

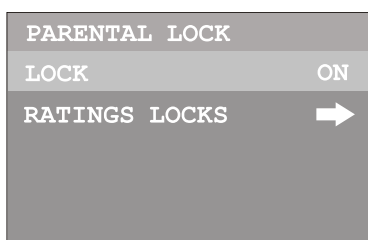

- 4 Mettre **TV RATING** (Classification TV) en surbrillance et appuyer sur ◀ ou ▶ pour accéder au sous-menu TV RATING .

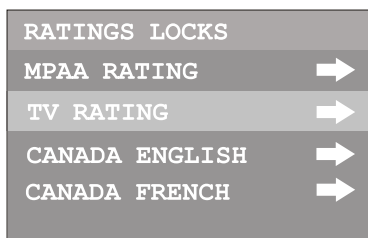

- 5 Appuyer sur ▲ ou ▼ pour choisir la classification, puis sur ◀ ou ▶ pour bloquer ou débloquer la classification sélectionnée.

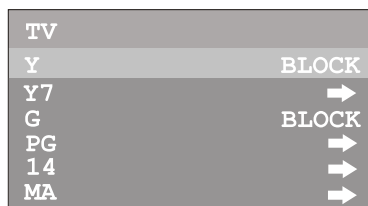

Classification des programmes TV :

- TV-Y — Tous les enfants
  - TV-Y7 — Interdit aux moins de 7 ans
  - TV-G — Tout public
  - TV-PG — Surveillance parentale suggérée
  - TV-14 — Interdit aux moins de 14 ans
  - TV-MA — Adultes seulement
- 6 Si la classification est relative au contenu, la mettre en surbrillance et appuyer sur ◀ ou ▶ pour accéder au menu suivant. Appuyer sur ▲ ou ▼ pour choisir la classification, puis sur ◀ ou ▶ pour bloquer ou débloquer la classification sélectionnée.

Classifications en fonction du contenu :

- FV : Fantasy violence (Violence fictive) — s'applique seulement à TV-Y7

- V : Violence — s'applique à TV-PG, TV-14 et TV-MA
  - S : Sex scenes (scènes à caractère sexuel) — s'applique à TV-PG, TV-14 et TV-MA
  - L : Adult language (Vulgarités) — s'applique à TV-PG, TV-14 et TV-MA
  - D : Sexual dialogue (dialogue à caractère sexuel) — s'applique à TV-PG et TV-14
- 7 Appuyer sur **EXIT** (Quitter) pour revenir en mode TV ou sur **MENU** pour revenir au menu précédent.

### Configuration des classifications pour le Canada anglophone

#### Pour configurer les classifications du Canada anglophone :

- 1 Utiliser le mot de passe pour accéder au menu Contrôle parental.
- 2 Mettre **PARENTAL LOCK** (Contrôle parental) en surbrillance et appuyer sur ◀ ou ▶ pour accéder au menu.

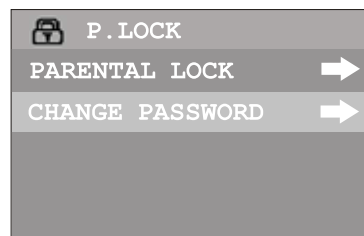

- 3 Mettre **RATINGS LOCKS** (Contrôle des classifications) en surbrillance et appuyer sur ◀ ou ▶ pour accéder au menu RATINGS LOCKS .

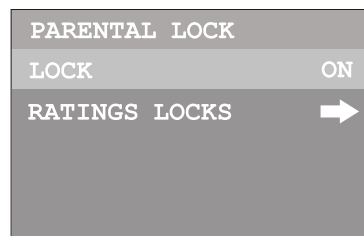

- 4 Mettre **CANADA ENGLISH** (Canada anglophone) en surbrillance et appuyer sur ◀ ou ▶ pour accéder au sous-menu CANADA ENGLISH .

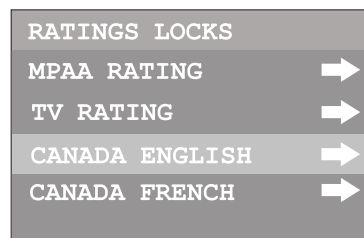



- Appuyer sur ▲ ou ▼ pour choisir la classification, puis sur ◀ ou ▶ pour bloquer ou débloquer la classification sélectionnée.

CAE	
C	BLOCK
C8+	BLOCK
G	BLOCK
PG	BLOCK
14+	BLOCK
18+	BLOCK

Classifications du Canada anglophone :

- C — Enfants.
  - C8+ — Enfants de 8 ans et plus.
  - G — Programmation générale destinée à tous les publics.
  - PG – Surveillance parentale suggérée.
  - 14+ — Spectateurs de 14 ans et plus.
  - 18+ — Adultes seulement.
- Appuyer sur **EXIT** (Quitter) pour revenir en mode TV ou sur **MENU** pour revenir au menu précédent.

### Configuration des classifications du Canada francophone

**Pour configurer les classifications du Canada francophone :**

- Utiliser le mot de passe pour accéder au menu Contrôle parental.
- Mettre **PARENTAL LOCK** (Contrôle parental) en surbrillance et appuyer sur ◀ ou ▶ pour accéder au menu.

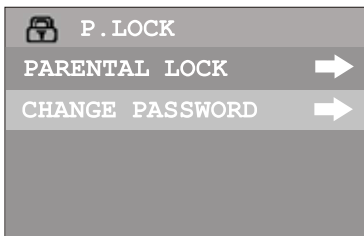

- Mettre **RATINGS LOCKS** (Contrôle des classifications) en surbrillance et appuyer sur ◀ ou ▶ pour accéder au menu RATINGS LOCKS .

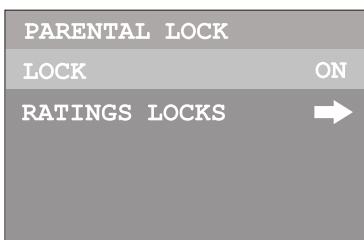

- Mettre **CANADA FRENCH** (Canada francophone) en surbrillance et appuyer sur ◀ ou ▶ pour accéder au sous-menu CANADA FRENCH .

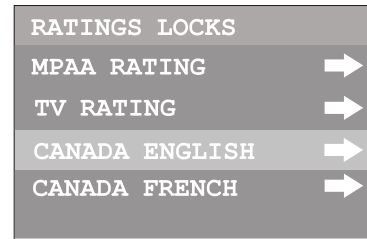

- Appuyer sur ▲ ou ▼ pour choisir la classification, puis sur ◀ ou ▶ pour bloquer ou débloquer la classification sélectionnée.

CAF	
G	BLOCK
8ans+	BLOCK
13ans+	BLOCK
16ans+	BLOCK
18ans+	BLOCK

Classifications du Canada francophone :

- G – Enfants.
  - 8 ans+ — Enfants de 8 ans et plus.
  - 13 ans+ — Spectateurs de 13 ans et plus.
  - 16 ans+ — Spectateurs de 16 ans et plus.
  - 18 ans+ — Adultes seulement.
- Appuyer sur **EXIT** (Quitter) pour revenir en mode TV ou sur **MENU** pour revenir au menu précédent.

### Configuration des classifications sur les critères RRT5

Si l'émission émise utilise la classification selon les critères RRT5 (Rating Region Table-Region 5) conformément aux règles édictées par le FCC, cette classification peut être téléchargée sur ce téléviseur et utilisée pour les contrôles parentaux.

**Pour configurer les classifications sur les critères RRT5 :**

- Utiliser le mot de passe pour accéder au menu Contrôle parental.
- Mettre **PARENTAL LOCK** (Contrôle parental) en surbrillance et appuyer sur ◀ ou ▶ pour accéder au menu.

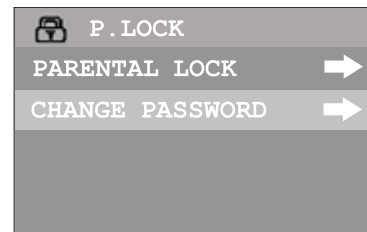

- 3 Mettre **D.L. RATINGS** (Classifications téléchargeables) en surbrillance et appuyer sur ◀ ou ▶ pour accéder au menu D.L. RATINGS.

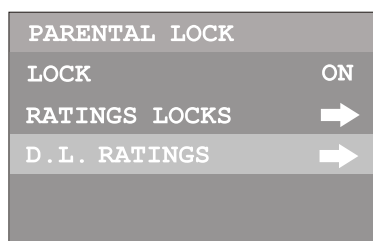

- 4 Appuyer sur ▲ ou ▼ pour sélectionner l'option souhaitée, puis sur ◀ ou ▶ pour accéder au menu.

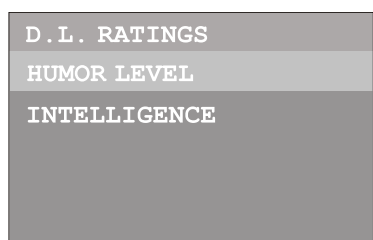

- 5 Dans le menu, appuyer sur ▲ ou ▼ pour choisir la classification, puis sur ◀ ou ▶ pour bloquer ou débloquer la classification sélectionnée. Appuyer sur **ENTER** (Entrée) pour faire défiler les pages s'il existe plus d'une page menu.



- 6 Appuyer sur **EXIT** (Quitter) pour revenir en mode TV ou sur **MENU** pour revenir au menu précédent.

## Entretien

Afin de réduire les risques d'incendie et de choc électrique, débrancher l'appareil de la source d'alimentation CA avant de procéder au nettoyage. Nettoyer la surface extérieure du téléviseur avec un chiffon à poussière selon le besoin. Prendre des précautions pour nettoyer et essuyer les pièces en plastique. Un savon doux et un chiffon doux et humide peuvent être utilisés.

## Problèmes et solutions

Anomalie	Cause éventuelle	Solution possible
Pas d'alimentation	Le cordon d'alimentation CA n'est pas connecté.	Brancher le cordon d'alimentation CA sur une prise secteur CA.

Anomalie	Cause éventuelle	Solution possible
Pas d'image ou image médiocre	La chaîne de télévision a des problèmes.	Essayer un autre canal.
	Le contrôle de l'image n'est pas réglé.	Vérifier les réglages du contrôle de l'image.
	Interférences locales possibles.	Vérifier la source de brouillage de la réception.
	Le connecteur de l'antenne/du réseau câblé n'est pas branché.	Vérifier la connexion au réseau câblé ou à l'antenne VHF/UHF.
L'image tremble ou dérive	La station de télévision a des problèmes.	Essayer un autre canal.
	La chaîne de télévision par câble est cryptée.	Un décodeur doit être utilisé pour recevoir cette chaîne.
	Interférences locales possibles.	Vérifier la source de brouillage de la réception.
Pas de réception de réseau câblé.	Le câble n'est pas connecté.	Vérifier les connexions de tous les câbles.
	Réception hertzienne/TV câblée réglée sur Réception hertzienne.	Régler Réception hertzienne/TV câblée sur TV câblée.
	Service de télévision par câble interrompu.	Contactez la société de télévision par câble.
Pas de réception au-delà du canal 13.	Réception hertzienne/TV câblée réglée sur Réception hertzienne.	Régler Réception hertzienne/TV câblée sur TV câblée.
Pas de son ou son médiocre	La chaîne de télévision a des problèmes.	Essayer un autre canal.
	La touche MUTE (Sourdine) est enfoncée.	Appuyer de nouveau sur MUTE (Sourdine).
	Interférences locales possibles.	Vérifier la source de brouillage de la réception.
	Le connecteur de l'antenne/du réseau câblé n'est pas branché.	Vérifier la connexion du réseau câblé à l'antenne VHF/UHF.
	Le volume est réglé au minimum.	Augmenter le volume.
Le téléviseur s'éteint	L'arrêt différé est activé.	Régler l'arrêt différé sur « OFF » (Désactivé).
Les sous-titres codés ne s'affichent pas	Le signal TV est faible.	Vérifier le réseau câblé ou l'antenne VHF/UHF.
	La station de télévision a des problèmes ou le programme diffusé n'a pas de sous-titres codés.	Essayer un autre canal.
	Les sous-titres codés ne sont pas activés.	Appuyer sur CCD.

Anomalie	Cause éventuelle	Solution possible
La télécommande ne fonctionne pas	La télécommande n'est pas orientée vers le capteur.	Orienter la télécommande vers le capteur de télécommande.
	La distance est trop grande ou l'éclairage de la pièce est excessif.	Utiliser la télécommande dans un rayon de 15 pieds (4,5 m) ou réduire le niveau d'éclairage de la pièce.
	Un obstacle est placé sur la trajectoire du rayon.	Dégager la trajectoire du rayon.
	Les piles sont faibles.	Remplacer les piles.
	Les piles ne sont pas correctement insérées.	Réinsérer les piles.
Le contrôle parental ne fonctionne pas correctement.	Le contrôle parental est désactivé.	Régler le contrôle parental sur « ON » (Activé)
	Journaux ou événements sportifs en cours de diffusion.	Le contrôle parental ne fonctionne pas avec les journaux télévisés ou les événements sportifs.
	Les classifications ne sont pas réglées.	Régler les classifications.

<p><b>BROUILLAGE RADIOÉLECTRIQUE :</b> Cette interférence produit des ondulations mouvantes ou des stries diagonales et, dans certains cas, cause une perte de contraste de l'image.</p> 	
<p><b>VARIATION DE LA TAILLE DE L'IMAGE :</b> Une légère variation de la taille de l'image est normale lors du réglage du CONTRASTE et de la LUMINOSITÉ.</p>	

## Spécifications

La conception et les spécifications sont sujettes à modifications sans avis préalable.

Alimentation	120 V CA, 60 Hz
Consommation	75 W
Dimensions (L x H x P)	23,2 po x 18 po x 18,7 po (590 mm x 457 mm x 475 mm)
Poids	48,5 lb (22 kg)
Tube cathodique	20 po (508 mm)
Sortie audio	3 W x 2
Standard TV	NTSC-M, ATSC
Canaux accessibles	VHF 2 à 13, UHF 14 à 69, CATV 1 à 125, CADTV 1 à 135, TVN 2 à 69
Impédance de l'antenne	75 ohms
Accessoire	Télécommande

## Perturbations de la réception

La plupart des types de perturbation du téléviseur peuvent être remédiés en réglant la hauteur et la position de l'antenne VHF/UHF. Des antennes externes sont recommandées pour obtenir les meilleurs résultats si le câble ou la TV par satellite ne sont pas utilisés. Les types de défauts d'affichage les plus courants sur un téléviseur sont illustrés ci-dessous. Si un de ces symboles s'affiche lorsque le téléviseur est connecté au réseau câblé, la perturbation peut être provoquée par le câblodistributeur local.

<p><b>ALLUMAGE :</b> Des points noirs ou des stries horizontales peuvent apparaître, l'image peut scintiller ou dériver. Habituellement causé par les interférences des circuits d'allumage de véhicule, d'éclairage par néon, des perceuses électriques et d'autres appareils électriques.</p>	
<p><b>FANTÔMES :</b> Les fantômes sont causés par un signal de télévision qui suit deux trajectoires. Une est la trajectoire directe et l'autre est réfléchi depuis des bâtiments, des collines ou d'autres objets élevés. La modification de la direction ou de l'emplacement de l'antenne peut améliorer la réception.</p>	
<p><b>NEIGE :</b> Si le récepteur est placé dans la zone de décrochage d'une chaîne de télévision où le signal est faible, l'image peut être déparée par l'apparence de petits points. Lorsque le signal est très faible, il peut être nécessaire d'installer une antenne externe pour améliorer l'image.</p>	

## Avis juridiques

### FCC article 15

Cet appareil est conforme à l'article 15 du règlement de la FCC. Son utilisation est soumise aux deux conditions suivantes : (1) Cet appareil ne doit pas provoquer d'interférences dangereuses et (2) il doit accepter toute interférence reçue, y compris celles risquant d'engendrer un fonctionnement indésirable.

Cet équipement a été mis à l'essai et déclaré conforme aux limites prévues pour un appareil numérique de classe B, définies dans la section 15 de la réglementation FCC. Ces limites ont été établies pour fournir une protection raisonnable contre les interférences indésirables lors d'une installation résidentielle. Cet équipement génère, utilise et diffuse des ondes radio et, s'il n'est pas installé et utilisé conformément aux instructions dont il fait l'objet, il peut provoquer des interférences indésirables avec les communications radio. Cependant, il n'est pas possible de garantir qu'aucune interférence ne se produira pour une installation particulière. Si cet équipement produit des interférences importantes lors de réceptions radio ou télévisées, qui peuvent être détectées en éteignant puis rallumant l'appareil, essayer de corriger l'interférence au moyen de l'une ou de plusieurs des mesures suivantes :

- Réorienter ou déplacer l'antenne réceptrice.
- Augmenter la distance entre l'équipement et le récepteur.
- Brancher l'équipement sur la prise secteur d'un circuit différent de celui auquel le récepteur est relié.
- Contacter le revendeur ou un technicien qualifié pour toute assistance.



**Avertissement de la FCC**

Tous changements ou modifications qui ne seraient pas expressément approuvés par les responsables de l'application des règles FCC pourraient rendre nul le droit de l'utilisateur d'utiliser cet équipement.

**Certification relative à la sécurité du DHHS et de la FDA**

Ce téléviseur a été fabriqué et testé pour satisfaire aux normes de sécurité de la FCC, aux exigences et règles de conformité du Ministère de la santé des États-Unis (U.S. Département of Health and Human Services), ainsi qu'aux normes d'irradiation 21 CFR, section de chapitre J de la FDA.

**Déclaration NMB-003 du Canada**

Cet appareil numérique de la classe B est conforme à la norme NMB-003 du Canada.

**Déclaration RSS 310**

Pour éviter que les interférences radio éventuelles affectent d'autres utilisateurs, le type d'antenne et son gain doivent être choisis afin que la puissance isotrope rayonnée équivalente (p.i.r.e.) ne soit pas supérieure aux limites permises, permettant des communications parfaites.

**Droits d'auteurs**

© 2007 Insignia. Insignia et le logo Insignia sont des marques de commerce de Best Buy Enterprise Services, Inc. Les autres noms de marques et de produits mentionnés sont des marques de commerce ou des marques déposées de leurs propriétaires respectifs. Les spécifications et caractéristiques sont susceptibles d'être modifiées sans préavis.

Pour l'assistance technique, appeler le (877) 467-4289.



# Garantie

## Garantie limitée d'un an

Insignia Products (« Insignia ») garantit au premier acheteur de ce **NS-F20TV** neuf (« Produit »), qu'il est exempt de vices de fabrication et de main-d'œuvre à l'origine, pour une période d'un (1) an à partir de la date d'achat du Produit (« Période de garantie »). Ce Produit doit avoir été acheté chez un revendeur agréé des produits de la marque Insignia et emballé avec cette déclaration de garantie. Cette garantie ne couvre pas les Produits remis à neuf. Les conditions de la présente garantie s'appliquent à tout Produit pour lequel Insignia est notifié pendant la Période de garantie, d'un vice couvert par cette garantie qui nécessite une réparation.

### Quelle est la durée de la couverture ?

La Période de garantie dure 1 an (365 jours) à compter de la date d'achat de ce Produit. La date d'achat est imprimée sur le reçu fourni avec le Produit.

### Que couvre cette garantie ?

Pendant la Période de garantie, si un vice de matériau ou de main-d'œuvre d'origine est détecté sur le Produit par un service de réparation agréé par Insignia ou le personnel du magasin, Insignia (à sa seule discrétion) : (1) réparera le Produit en utilisant des pièces détachées neuves ou remises à neuf; ou (2) remplacera le Produit par un produit ou des pièces neuves ou remises à neuf de qualité comparable. Les produits et pièces remplacés au titre de cette garantie deviennent la propriété d'Insignia et ne sont pas retournés à l'acheteur. Si les Produits ou pièces nécessitent une réparation après l'expiration de la Période de garantie, l'acheteur devra payer tous les frais de main-d'œuvre et les pièces. Cette garantie reste en vigueur tant que l'acheteur reste propriétaire du Produit Insignia pendant la Période de garantie. La garantie prend fin si le Produit est revendu ou transféré d'une quelconque façon que ce soit à tout autre propriétaire.

### Comment obtenir une réparation sous garantie ?

Si le Produit a été acheté chez un détaillant, le rapporter accompagné du reçu original chez ce détaillant. Prendre soin de remettre le Produit dans son emballage d'origine ou dans un emballage qui procure la même qualité de protection que celui d'origine. Si le Produit a été acheté en ligne, l'expédier accompagné du reçu original à l'adresse indiquée sur le site Web. Prendre soin de remettre le Produit dans son emballage d'origine ou dans un emballage qui procure la même qualité de protection que celui d'origine.

### Où cette garantie s'applique-t-elle ?

Cette garantie ne s'applique qu'à l'acheteur original du Produit aux États-Unis et au Canada.

### Ce qui n'est pas couvert par cette garantie limitée

La présente garantie ne couvre pas :

- la formation du client;
- l'installation;
- les réglages de configuration;
- les dommages esthétiques;
- les dommages résultants de catastrophes naturelles telles que la foudre;
- les accidents;
- une utilisation inadaptée;
- une manipulation abusive;
- la négligence;
- une utilisation commerciale;
- la modification de tout ou partie du Produit, y compris l'antenne.

La présente garantie ne couvre pas non plus :

- les dommages ayant pour origine une utilisation ou une maintenance défectueuse;
- la connexion à une source électrique dont la tension est inadéquate;
- toute réparation effectuée par quiconque autre qu'un service de réparation agréé par Insignia pour la réparation du Produit;
- les Produits vendus en l'état ou hors service;
- les consommables tels que les fusibles ou les piles;
- les produits dont le numéro de série usine a été altéré ou enlevé.

LA RÉPARATION OU LE REMPLACEMENT, TELS QU'OFFERTS PAR LA PRÉSENTE GARANTIE, CONSTITUENT LE SEUL RECOURS DE L'ACHETEUR. INSIGNIA NE SAURAIT ÊTRE TENU POUR RESPONSABLE DE DOMMAGES ACCESSOIRES OU CONSÉCUTIFS, RÉSULTANT DE L'INEXÉCUTION D'UNE GARANTIE EXPRESSE OU IMPLICITE SUR CE PRODUIT, Y COMPRIS, SANS S'Y LIMITER, LA PERTE DE DONNÉES, L'IMPOSSIBILITÉ D'UTILISER LE PRODUIT, L'INTERRUPTION D'ACTIVITÉ OU LA PERTE DE PROFITS. INSIGNIA PRODUCTS N'OCTROIE AUCUNE AUTRE GARANTIE EXPRESSE RELATIVE À CE PRODUIT; TOUTES LES GARANTIES EXPRESSES OU IMPLICITES POUR CE PRODUIT, Y COMPRIS MAIS SANS LIMITATION, TOUTE GARANTIE DE QUALITÉ MARCHANDE, D'ADÉQUATION À UN BUT PARTICULIER, SONT LIMITÉES À LA PÉRIODE DE GARANTIE APPLICABLE TELLE QUE DÉCRITE CI-DESSUS ET AUCUNE GARANTIE EXPRESSE OU IMPLICITE NE S'APPLIQUERA APRÈS LA PÉRIODE DE GARANTIE. CERTAINS ÉTATS ET PROVINCES NE RECONNAISSANT PAS LES LIMITATIONS DE LA DURÉE DE VALIDITÉ DES GARANTIES IMPLICITES. PAR CONSÉQUENT, LES LIMITATIONS SUSMENTIONNÉES PEUVENT NE PAS S'APPLIQUER À L'ACHETEUR ORIGINAL. LA PRÉSENTE GARANTIE DONNE À L'ACHETEUR DES GARANTIES JURIDIQUES SPÉCIFIQUES; IL PEUT AUSSI BÉNÉFICIER D'AUTRES GARANTIES QUI VARIENT D'UN ÉTAT OU D'UNE PROVINCE À L'AUTRE.

# Televisor Insignia NS-F20TV

## Contenido

Introducción . . . . .	44
Información de seguridad . . . . .	44
Características . . . . .	46
Preparación de su televisor . . . . .	48
Uso de su televisor . . . . .	50
Mantenimiento . . . . .	61
Localización y corrección de fallas . . . . .	61
Especificaciones . . . . .	62
Garantía . . . . .	65

## Introducción

Felicitaciones por su compra de un producto de alta calidad de Insignia. Su NS-F20TV representa el más moderno diseño de televisores y está concebido para brindar un rendimiento confiable y sin problemas.

## Información de seguridad

### Advertencia

Para reducir el riesgo de incendio o choque eléctrico, no exponga su televisor a la lluvia o humedad.

### Advertencia

Para mantener la seguridad, reemplace los componentes esenciales de seguridad sólo con las piezas recomendadas por el fabricante (consulte la documentación sobre reparaciones).

### Advertencia de choque eléctrico



**CUIDADO**  
Riesgo de choque eléctrico  
No abra la unidad



### Advertencia

Para reducir el riesgo de choque eléctrico, no retire la cubierta o la parte posterior. No existen partes reparables por el usuario en el interior. Para realizar reparaciones, acuda al personal de servicio calificado.



Este símbolo de relámpago que termina en punta de flecha y se encuentra dentro de un triángulo equilátero tiene por finalidad alertar al usuario de la presencia de voltaje peligroso sin aislamiento en el interior del televisor que podría tener potencia suficiente para constituir riesgo de choque eléctrico para las personas.



El signo de admiración que se encuentra dentro de un triángulo equilátero tiene por finalidad alertar al usuario de la presencia de importantes instrucciones de operación y mantenimiento (servicio) en la literatura que se incluye con el televisor.

### Medidas de seguridad importantes

- Lea estas instrucciones.
- Guarde estas instrucciones para un uso futuro.
- Siga todas las advertencias y las instrucciones.

- Para evitar peligros, use sólo los accesorios recomendados por el fabricante de su televisor.
- No use su televisor cerca del agua, por ejemplo cerca de una bañera o fregadero, o cerca de una piscina. No esponga su televisor al goteo o salpique y no coloque objetos llenos de líquidos (tal como vasijas) sobre su televisor.
- Use un paño seco para limpiar. No use productos de limpieza líquidos o en aerosol.
- No bloquee ninguna abertura de ventilación. Instale su televisor de acuerdo a las instrucciones del fabricante.
- No instale la unidad cerca de fuentes de calor tales como radiadores, estufas u otros aparatos (por ejemplo amplificadores) que produzcan calor.
- No coloque su televisor en un carro, base, o mesa inestable. Su televisor puede caerse, causando daño grave a un niño o adulto, y daños graves a su televisor. Use su televisor solo con un carro, base, trípode, soporte o mesa que se venda con su televisor.



- Nunca intente mover el televisor a menos que el cable de alimentación de CA se ha desconectado.
- Las ranuras y aberturas en los lados, la parte posterior e inferior se proveen para ventilación, para asegurar la operación confiable de su televisor, y para protegerlo contra el sobrecalentamiento.
- Estas aberturas no se deben bloquear ni cubrir. Las aberturas nunca se deben bloquear si se coloca su televisor en una cama, un sofá, una alfombra u otra superficie suave. Su televisor nunca se debe colocar cerca o sobre un radiador o calefactor.
- Su televisor no se debe colocar en una instalación integrada, tal como en un librero, a menos que se provea una ventilación apropiada.
- No anule el propósito de seguridad del enchufe con polarización o con conexión a tierra. Un enchufe polarizado tiene dos espigas una más ancha que la otra. Un enchufe del tipo de conexión a tierra tiene dos espigas y una tercera clavija de tierra. La espiga ancha o tercera clavija se proporcionan para su seguridad. Si el enchufe proporcionado no entra en el tomacorriente, consulte con un electricista para reemplazar el tomacorriente obsoleto.
- Su televisor debe funcionar únicamente con el tipo de fuente de energía indicada en la etiqueta de marca. Si no está seguro de la alimentación eléctrica suministrada en su casa, consulte con su compañía de energía local.
- No permita que nada se coloque sobre el cable de alimentación, y no coloque su televisor donde el cable pueda ser pisado.

- Si una antena exterior o un sistema de cable esta conectado a su televisor, verifique que la antena o el sistema de cable esta conectado a tierra, para proveer una protección contra sobrevoltajes y la acumulación de cargas estáticas. El artículo 810 del código nacional eléctrico, ANSI/NFPA 70-1984 proporciona información con respecto a la conexión a tierra del poste y la estructura de soporte, la conexión a tierra del alambre principal de una unidad de descarga de antena, el tamaño de los conductores de la conexión a tierra y la conexión del electrodo de conexión a tierra.

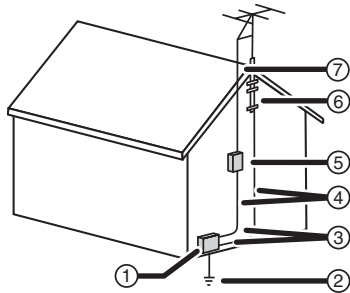

Referencia	Componente de conexión a tierra
1	Equipo de servicio eléctrico
2	Sistemas de electrodos de tierra para el servicio de alimentación eléctrica (NEC Art. 250, Parte H)
3	Abrazadera de tierra
4	Conectores de conexión a tierra (NEC Sección 810-21)
5	Unidad de descarga de antena (NEC Sección 810-20)
6	Abrazadera de tierra
7	Cable conductor de entrada de antena

- Como cable de tierra use un cable de cobre No. 10 AWG (5.3 mm<sup>2</sup>), uno de aluminio No. 8 AWG (8.4 mm<sup>2</sup>) o uno de bronce o de acero con revestimiento de cobre No. 17 AWG (1.0 mm<sup>2</sup>) o más grande.
- Asegure a la casa los cables conductores de entrada de antena y de conexión a tierra usando aisladores separadores espaciados con 4 a 6 pies (1.22 - 1.83 m) de separación.
- Monte la unidad de descarga de antena tan cerca como sea posible al lugar donde entra a la casa el conductor de entrada.
- Use un cable de empalme de cobre con calibre de por lo menos No. 6 AWG (13.3 mm<sup>2</sup>) o equivalente, cuando use un electrodo de conexión a tierra separado para la antena. Consulte ANSI/NFPA70.

- Para protección adicional de su televisor durante una tormenta con relámpagos, o cuando no se use durante largos periodos, desconéctelo del tomacorriente y de la antena o el sistema de cable. Esto evitará daños a su televisor debido a sobretensión en la línea de energía o por relámpagos.
- No debe existir un sistema de antena exterior en las inmediaciones de circuitos de alimentación eléctrica o donde pueda caer sobre dichos circuitos o líneas de alimentación. Al instalar un sistema de antena exterior, se debe tener cuidado extremo para no tocar los circuitos o líneas de alimentación ya que el contacto con ellos podría ser fatal.
- No sobrecargue los tomacorrientes ni los cables de extensión ya que una sobrecarga puede causar incendio o choque eléctrico.
- Nunca inserte objetos de ningún tipo en su televisor a través de las ranuras del gabinete, ya que estos pueden tocar puntos de voltaje peligrosos o hacer corto circuito con otros componentes que pueden resultar en incendio o choque eléctrico. Nunca derrame líquidos de ninguna clase sobre su televisor.
- No trate de reparar su televisor usted mismo, ya que abrir o quitar las cubiertas puede exponerlo a voltajes peligrosos u otros peligros. Solicite todas las reparaciones al personal de servicio calificado.
- Desconecte su televisor del tomacorriente y solicite la reparación a los técnicos de servicio calificados bajo las siguientes condiciones:
  - Cuando el cable de alimentación o el enchufe se dañen.
  - Si se ha derramado líquido dentro de su televisor.
  - Si su televisor ha sido expuesto a la lluvia o al agua.
  - Si su televisor no funciona normalmente aún siguiendo las instrucciones de operación. Ajuste únicamente los controles que están cubiertos en las instrucciones de operación, ya que el ajuste incorrecto de otros controles puede resultar en daño y frecuentemente requerirá trabajo intensivo de un técnico calificado para restaurar la operación normal del producto.
  - Si su televisor se ha dejado caer o se ha dañado el gabinete.
  - Cuando su televisor exhiba un cambio significativo en el rendimiento.
- Cuando se necesitan repuestos, asegúrese de que el técnico de reparación use repuestos especificados por el fabricante o que tengan las mismas características que la pieza original. Las substituciones no autorizadas pueden resultar en incendio, choque eléctrico u otros peligros.
- Después de completar la reparación de su televisor, pida al técnico de servicio que realice verificaciones de seguridad para determinar que su televisor se encuentra en una condición de operación segura.

## Nota para el instalador del sistema de televisión

Este recordatorio se proporciona para que el instalador del sistema de televisión por cable preste atención a la Sección 820 40 del NEC el cual proporciona pautas para una correcta conexión a tierra y, en particular, especifica que la conexión a tierra del cable debe estar conectada al sistema de tierra de la edificación, tan cerca al punto de entrada del cable como sea práctico.

## Características

### Televisor

#### Vista frontal

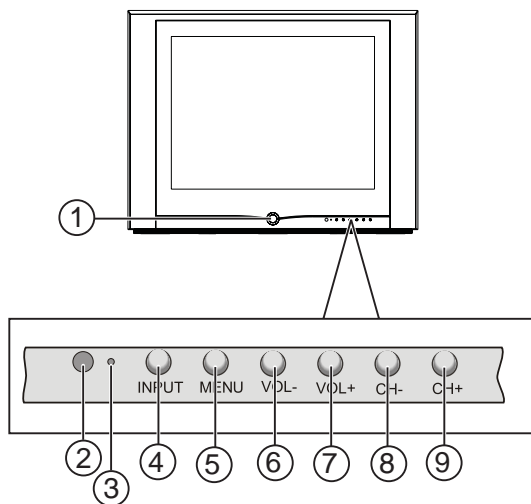

Elemento	Descripción
1	Botón de encendido—Permite encender o apagar el televisor.
2	Sensor del control remoto—Apunte el control remoto a este sensor para controlar el televisor.
3	Indicador—Se ilumina color verde cuando la unidad se encuentra encendida.
4	Botón <b>ENTRADA</b> —Presione repetidamente para seleccionar la fuente de entrada.
5	Botón <b>MENÚ</b> —Permite acceder al menú de pantalla.
6	Botón <b>VOL-</b> —Permite bajar el volumen o ajustar un elemento del menú.
7	Botón <b>VOL+</b> —Permite subir el volumen o ajustar un elemento del menú.
8	Botón <b>CANAL-</b> —Permite seleccionar un canal más bajo o un elemento del menú.
9	Botón <b>CANAL+</b> —Permite seleccionar un canal más alto o un elemento del menú.

### Vista Posterior

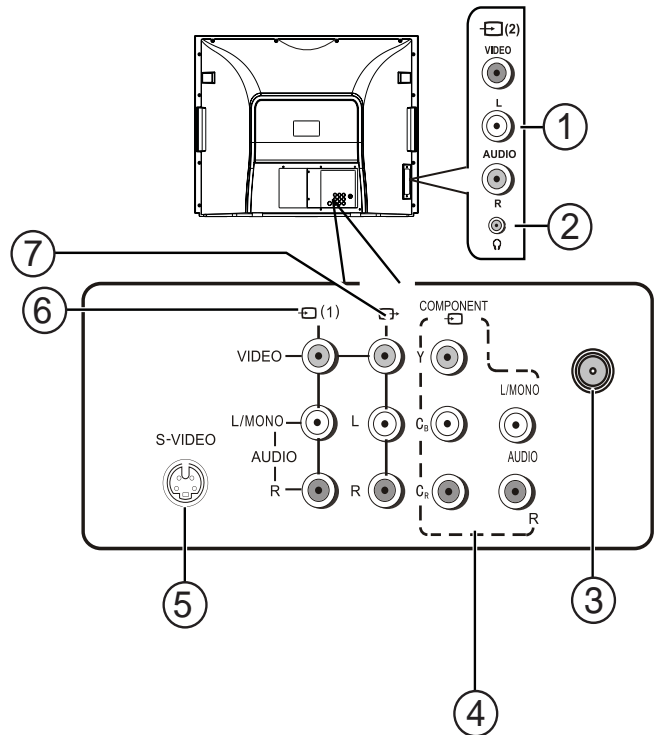

Elemento	Descripción
1	Entrada AV2 (VIDEO, AUDIO L, AUDIO R)—Conecte una fuente de video y audio, tal como una cámara de video, una consola de videojuegos o un reproductor de DVD, usando estas tomas.
2	Toma de auriculares—Conecte auriculares a esta toma.
3	Entrada de antena—Conecte el cable o televisión por satélite, una antena exterior o interior a esta toma.
4	Entrada COMPONENTE (Y, Cb, Cr, AUDIO L, AUDIO R)— Conecte una fuente de video y de audio, tal como un reproductor de DVD, usando estas tomas. Video de componentes provee la calidad de imagen más alta.
5	Entrada S-VIDEO—Conecte una fuente de video usando esta toma. No se transmite audio a través del cable S-VIDEO.
6	Entrada AV1 (VIDEO, AUDIO L, AUDIO R)—Conecte una fuente de video y audio, tal como una consola de videojuegos o un reproductor de DVD, usando estas tomas.
7	Salida AV (VIDEO, AUDIO L, AUDIO R)—Conecte un equipo de video y audio, tal como un VCR o un estéreo, usando estas tomas.



**Control remoto**

**Botones**

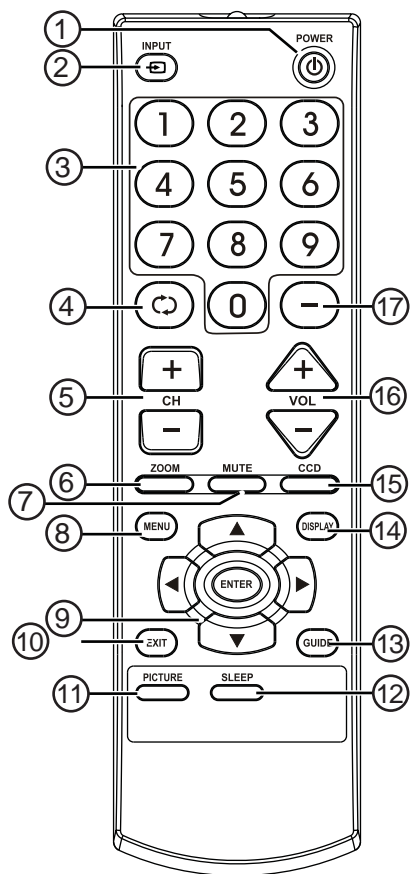

Elemento	Descripción
9	Botones de navegación del menú: ▲ y ▼ —Permiten moverse hacia arriba y abajo en el menú. ◀ y ▶ —Permiten moverse hacia la izquierda o derecha en el menú o ajustar un ajuste del menú.
10	<b>SALIR</b> —Permite salir del menú.
11	<b>IMAGEN</b> —Permite seleccionar el modo de imagen.
12	<b>APAGADO AUTOMÁTICO</b> —Permite configurar el temporizador de apagado automático.
13	<b>GUÍA</b> —Permite mostrar la guía de programación.
14	<b>VISUALIZACIÓN</b> —Permite mostrar el estado del canal o información de la señal.
15	<b>CCD</b> —Permite activar o desactivar los subtítulos optativos.
16	<b>VOL+/-</b> —Permite subir o bajar el volumen.
17	Guión - —Permite ingresar un número de programa para canales (digitales) de programas múltiples (por ejemplo: 2-1).

**Instalación de las pilas**

**Para instalar pilas en el control remoto:**

- 1 Quite la cubierta de las pilas.

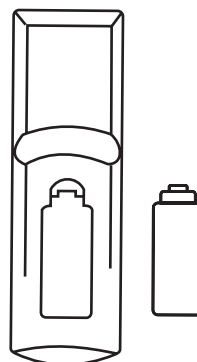

- 2 Inserte dos pilas AAA. Coloque las pilas con los terminales correspondientes a las indicaciones + y - en el compartimiento de las pilas).

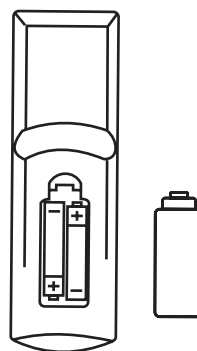

Elemento	Descripción
1	<b>ENCENDIDO</b> —Permite encender o apagar el televisor.
2	<b>ENTRADA</b> — Permite seleccionar la fuente de la señal de entrada. Las opciones incluyen: <ul style="list-style-type: none"> <li>• TV—vea televisión a través de la antena</li> <li>• AV1—vea un DVD, un videojuego o una cámara de video desde un equipo conectado a las terminales de entrada AV1 o S-VIDEO.</li> <li>• AV2—vea un DVD, un videojuego o una cámara de video desde un equipo conectado a las terminales de entrada AV2.</li> <li>• COMPONENT—vea un DVD desde un reproductor de DVD conectado a las terminales de entrada de componentes.</li> </ul>
3	Botones numéricos/de selección directa de canales—Permiten seleccionar un canal o ingresar una contraseña.
4	Retorno  —Permite regresar al último canal que se sintonizó.
5	<b>CANAL+/-</b> —Permite sintonizar canales superiores o inferiores.
6	<b>ZOOM</b> —Permite cambiar el tamaño de la imagen en el modo DTV (TV digital). Este botón no está activo en el modo de TV analógico.
7	<b>SILENCIAR</b> —Permite silenciar el sonido.
8	<b>MENÚ</b> —Permite acceder a la página principal del menú

3 Vuelva a colocar la cubierta de las pilas.



**Advertencia**

- No intente recargar pilas alcalinas ya que no están diseñadas para ser recargadas.
- Use sólo el tamaño y tipo de pilas especificados. No combine tipos diferentes de pilas ni pilas nuevas con pilas usadas.
- Extraiga las pilas si el control remoto no se va a usar por un período de tiempo extendido, o si las pilas están agotadas.
- No tire las pilas al fuego. Deseche las pilas gastadas de acuerdo con los reglamentos locales.
- No deje caer, ni humedezca ni desarme el control remoto.

**Uso del control remoto**

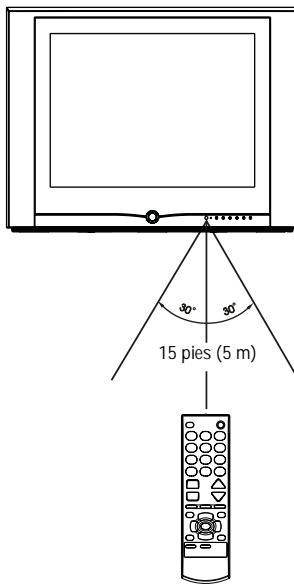

**Nota**

- Puede ser que el control remoto no pueda operar si hay un obstáculo entre el televisor y el control remoto.
- Puede ser que el control remoto no opere el televisor correctamente cuando se encuentra bajo luz solar directa, una lámpara incandescente o fluorescente, o cualquier otra luz fuerte que brille sobre el sensor del control remoto.

## Preparación de su televisor

### Desempaquete de su televisor

Su caja incluye lo siguiente:

- Un televisor
- Un control remoto
- Esta guía del usuario

### Ubicación del televisor

Coloque el televisor en una habitación donde no caiga luz directa sobre la pantalla. La oscuridad total o un reflejo en la pantalla, pueden causar cansancio de los ojos. Para ver televisión cómodamente, se recomienda luz suave e indirecta.

### Conexión de su televisor a una antena, televisión por cable o satélite

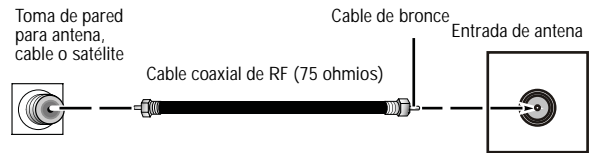

**Nota**

Usuarios de antena: La recepción óptima de color requiere una buena señal y generalmente significa que se debe usar una antena exterior. El tipo exacto y la posición de la antena dependen de su área en particular.

**Cuidado**

- Le recomendamos que use un cable coaxial de 75 ohmios para eliminar la interferencia y el ruido que pueden ocurrir debido a las condiciones de la onda de radio.
- El cable de la antena no se debe amarrar con el cable de alimentación.
- Si la antena no se puede instalar correctamente, póngase en contacto con su distribuidor para obtener ayuda.

### Conexión de equipo de video y audio

Este televisor provee dos grupos de terminales de entrada de AV y un grupo de terminales de entrada de componentes para conectar un VCR, un reproductor de DVD, una consola de videojuegos u otro equipo de video.

Antes de conectar su equipo, refiérase al manual del usuario del equipo que se conectará.

### Conexión usando las terminales de entrada de AV laterales

Las terminales de AV laterales son fáciles de acceder y deberán ser usadas por equipos que conectará y desconectará frecuentemente, tal como una cámara de video o un reproductor de DVD portátil.

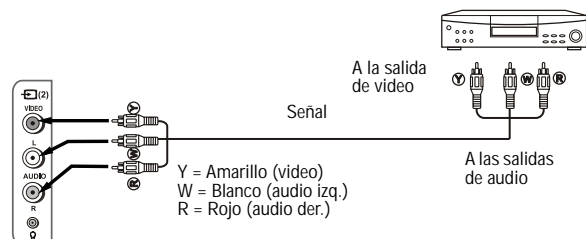

**Para hacer la conexión usando las terminales de entrada de AV laterales:**

- 1 Conecte los cables de audio y video entre las terminales de audio (izq. y der.) y de video en el televisor y las del equipo de video.
- 2 Presione **INPUT** en el control remoto repetidamente hasta que el indicador **AV2** aparezca en la pantalla.

**Conexión usando los terminales de entrada AV posteriores**

Las terminales de AV laterales son más difíciles de acceder que las terminales laterales y deberán ser usadas con equipos que se mantienen conectados al televisor, tal como un VCR, un reproductor de DVD o una consola de videojuegos.

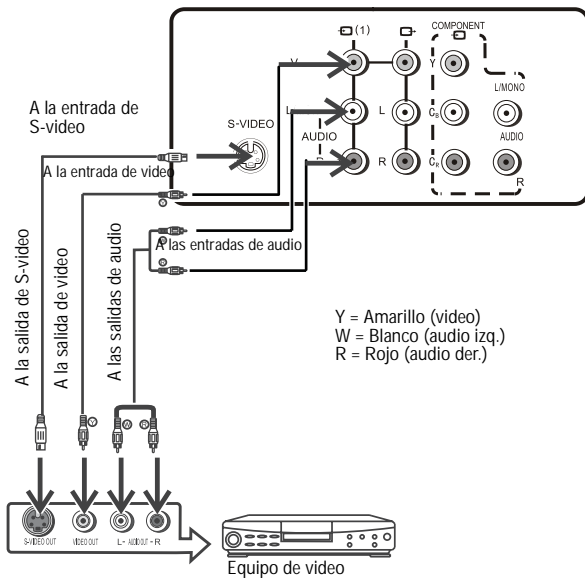

**Nota**

Para obtener una mejor calidad de video, puede usar el terminal S-video si su fuente lo acepta. La entrada S-VIDEO usa el mismo circuito que AV1. La terminal S-VIDEO tiene prioridad sobre la terminal AV1. Cuando use las entradas S-video y AV1, la señal de S-video se selecciona automáticamente y el mensaje en su pantalla muestra **SVIDEO**. Para ver una señal de la entrada AV1, desconecte la conexión de S-video.

**Para hacer la conexión usando las terminales de entrada de AV posteriores:**

- 1 Conecte los cables de audio y video entre la terminal de audio (izq. y der.) y de video en el televisor y las del equipo de video.
- 2 Presione **INPUT** en el control remoto repetidamente hasta que el indicador **AV1** aparezca en la pantalla.

**Conexión usando las terminales de componentes**

Use las terminales de componentes para conectar un reproductor de DVD que soporta este tipo de salida. Video de componentes provee la calidad de imagen más alta.

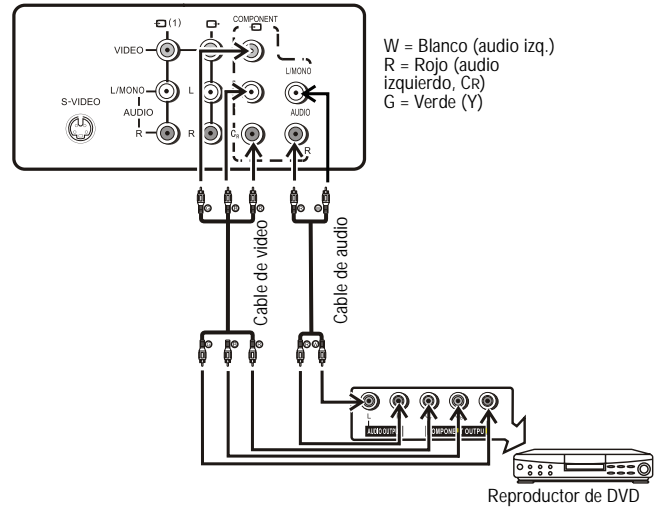

**Para hacer la conexión usando las terminales de componentes:**

- 1 Conecte el cable de video de componentes entre las terminales de entrada Y, CB, y CR en el televisor y las terminales Y, CB, y CR en el reproductor de DVD.
- 2 Conecte el cable de audio entre los terminales de entrada de audio del televisor y los terminales de salida de audio del reproductor de DVD.
- 3 Presione **INPUT** en el control remoto repetidamente hasta que el indicador **COMPONENT** (Componentes) aparezca en la pantalla.

**Nota**

Este televisor sólo puede recibir señales YCbCr pero no señales YPbPr en la entrada COMPONENT.

## Conexión usando las terminales de salida de AV

Puede conectar un sistema de audio a los terminales de salida AV situados en la parte posterior del televisor para disfrutar un sonido de alta calidad por medio del sistema de audio. También puede conectar los terminales de salida AV al VCR para grabar un programa.

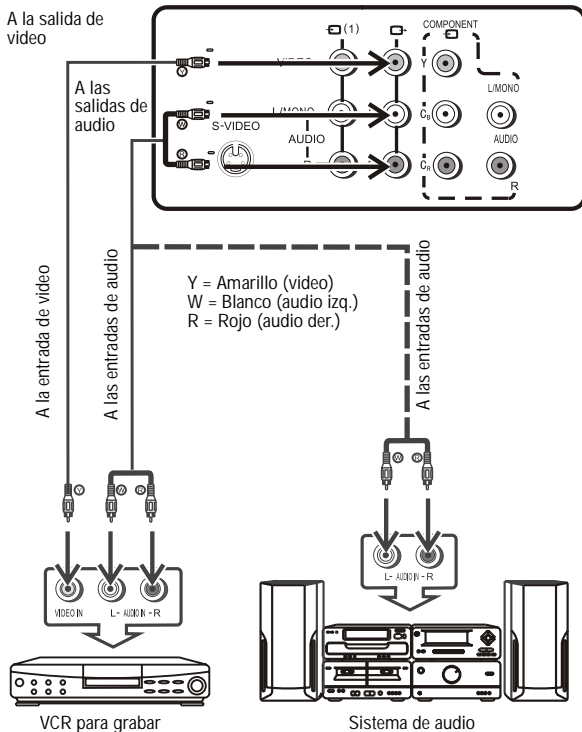

### Para hacer la conexión usando las terminales de salida AV:

- Conecte los cables de audio y video entre las terminales de salida de audio (izq. y der.) y de video del televisor y las terminales de entrada de audio (izq. y der.) y de video del equipo de video.

## Uso de su televisor

### Encendido y apagado del televisor

#### Encendido del televisor

##### Para encender el televisor:

- 1 Conecte el enchufe de CA en un tomacorriente de CA.

Si no aparece ninguna imagen y se ilumina el indicador Standby, el televisor está en el modo de suspensión.

#### Advertencia

Para evitar choques eléctricos, no utilice un enchufe polarizado con un cable de extensión, receptáculo u otro tomacorriente a menos que pueda insertar completamente las clavijas.

#### Nota

El enchufe de CA suministrado con el televisor está polarizado para ayudar a reducir la posibilidad de choque eléctrico. Si el enchufe de CA no entra en un tomacorriente de CA no polarizado, no reduzca con lima ni corte la clavija ancha. Es responsabilidad del usuario conseguir un electricista para que reemplace el tomacorriente obsoleto.

- 2 Presione **Power** (Encendido) en el televisor o en el control remoto y el televisor se encenderá.

#### Apagado del televisor

##### Para apagar el televisor:

- 1 Presione **Power** en el televisor o en el control remoto y el televisor se apagará.
- 2 Si no piensa usar su televisor por un período de tiempo extendido, desenchufe el cable de alimentación del tomacorriente eléctrico.

#### Nota

El televisor se puede apagar automáticamente usando la función del temporizador de apagado automático (se necesita configurar de antemano). Si no se recibe una señal de entrada por 15 minutos, el televisor se puede apagar solo (únicamente en el modo de TV). Después de apagar el televisor, deberá esperar por lo menos cinco segundos para encender el televisor de nuevo.

#### Uso de los menús

Este televisor tiene un sistema de menú que aparece en la pantalla. Este sistema permite usar de manera rápida y conveniente las funciones en el televisor. También puede mostrar el estado de las funciones del televisor mientras ve un programa.

Menú Principal	Submenú
Picture (Imagen)	Contrast (Contraste) Brightness (Brillo) Color Tint (Tono) Sharpness (Nitidez)
P.Lock	Parental Lock (Bloqueo de los padres) <ul style="list-style-type: none"> <li>• Lock (Bloqueo)</li> <li>• Ratings Locks (Bloqueos de clasificaciones) <ul style="list-style-type: none"> <li>• MPAA Rating (Clasificación MPAA)</li> <li>• TV Rating (Clasificación de TV)</li> <li>• Canada English (Canadá anglófono)</li> <li>• Canada French (Canadá francófono)</li> </ul> </li> </ul> Change Password (Cambiar contraseña)
Clock (Reloj)	On Timer (Temporizador de encendido) Clock (Reloj) DST (Hora de verano) Auto Clock (Reloj automático) Zone (Zona)
Preset (Predefinido)	Auto Program (Programación automática) <ul style="list-style-type: none"> <li>• Antenna (Antena)</li> <li>• Start (Inicio)</li> </ul> Ch Setup (Configuración de canales) <ul style="list-style-type: none"> <li>• Ch No (No. de canal)</li> <li>• Skip (Saltar)</li> <li>• Label* (Etiqueta)</li> <li>• Dig Signal* (Señal digital)</li> </ul>

Menú Principal	Submenú
Extra	Closed Caption (Subtítulos optativos) <ul style="list-style-type: none"> <li>• CC Display (Visualización de subtítulos optativos)</li> <li>• CC Setting (Configuración de subtítulos optativos)</li> <li>• CC Type (Tipo de subtítulos optativos)</li> <li>• CC Mode* (Modo de subtítulos optativos)</li> <li>• CC Customer* (Cliente de subtítulos optativos)</li> </ul> Menu Language (Idioma del menú) Audio Language (Idioma del audio)

**Nota**

- Elementos marcados con \* no aparecen en todos los modos.
- Algunos elementos del menú se muestran con color gris y no se pueden seleccionar.

**Para usar el menú:**

- 1 Con el televisor encendido, presione **MENU** para mostrar el menú principal.

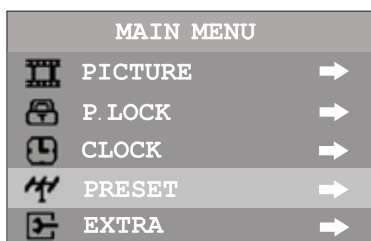

- 2 Presione **▲** o **▼** para seleccionar un menú.
- 3 Presione **◀** o **▶** para ingresar al menú.
- 4 Dentro del menú, presione **▲** o **▼** para seleccionar un elemento y presione **◀** o **▶** para ajustar su valor o para ingresar a un submenú.
- 5 Presione **MENU** para retornar al menú anterior.

- O -

Presione **EXIT** para salir del menú principal y retornar a su programa.

**Nota**

Para introducir de forma más clara las operaciones de los menús, este manual proporciona una descripción basada en la navegación de los menús con el control remoto. Las ilustraciones y las visualizaciones de pantalla que se encuentran en este manual se proporcionan con fin de explicación (algunas se aumentan, otras se recortan) y pueden variar ligeramente con respecto a las actuales.

**Viendo programas de AV**

Este televisor provee dos grupos de terminales de entrada de AV y un grupo de terminales de entrada de componentes para conectar un VCR, un reproductor de DVD, una consola de videojuegos u otro equipo de video.

**Para ver un programa de video usando las entradas AV:**

- Presione **INPUT** repetidamente hasta que vea el indicador de entrada apropiado en la pantalla. El orden de las entradas es el siguiente:

- AV1—Tomas de AV posteriores más S-video
- AV2—Tomas de AV laterales
- COMPONENT—Tomas de componentes
- TV—Toma de antena

**Nota**

Para obtener una mejor calidad de video, use el terminal S-video si su fuente lo soporta. La entrada S-Video usa el mismo circuito que AV1. La terminal S-VIDEO tiene prioridad sobre la terminal AV1. Cuando use las entradas S-video y AV1, la señal de S-video se selecciona automáticamente y el mensaje en su pantalla muestra **SVIDEO**. Para ver una señal de la entrada AV1, desconecte la conexión de S-video.

**Conmutación de AV a TV**

**Para cambiar de AV a TV:**

- Presione **INPUT** repetidamente hasta que el programa de televisión aparezca en la pantalla.

**Visualización del titular de información**

El titular de información muestra la información de estado tal cómo el número de canal y la fuente de la señal. Dependiendo del modo, se muestra diferente información. En el modo DTV, se puede mostrar más información (tal cómo el número de canal, el nombre del canal y la resolución de la señal).

**Nota**

Las etiquetas de canal se asignan automáticamente y no pueden ser cambiadas por los usuarios.

**Para mostrar el titular de información:**

- Presione **DISPLAY** y aparecerá el titular de información.

**Uso de la guía de programación**

Puede obtener la hora de transmisión de un programa y el nombre del programa desde la guía de programación.

**Nota**

La guía funciona sólo con canales digitales.

**Para mostrar la guía de programación:**

- 1 Presione **GUIDE** en el control remoto para mostrar la información de la guía.

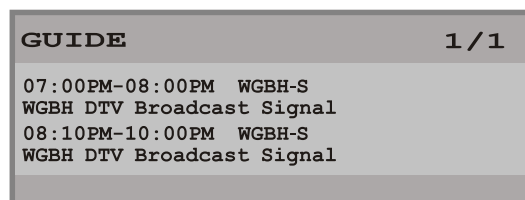

- 2 Presione **◀** o **▶** para desplazar la página si hay dos o más páginas.

**Configuración de sus estaciones de televisión**

Cuando encienda el televisor por primera vez, deberá realizar una programación automática para configurar las estaciones en su televisor.

### Para configurar las estaciones de su televisor:

- 1 Con el televisor encendido, presione **MENU** para mostrar el menú principal.
- 2 Presione **▲** o **▼** para seleccionar **PRESET**.

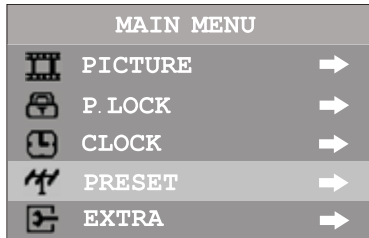

- 3 Presione **◀** o **▶** para seleccionar el menú Preset (Predefinido).
- 4 Presione **▲** o **▼** para seleccionar **AUTO PROGRAM** (Programación Automática).

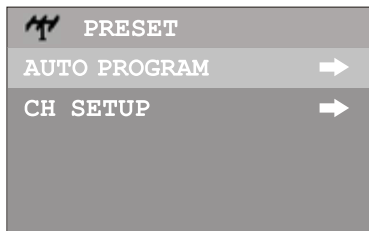

- 5 Presione **◀** o **▶** para ingresar al submenú Auto Program (Programación automática).
- 6 Presione **▲** o **▼** para seleccionar **ANTENNA** (Antena).

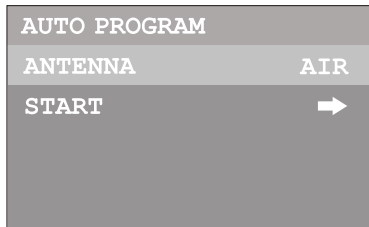

- 7 Presione **◀** o **▶** para seleccionar **AIR** o **CABLE**.

En el modo **AIR** (Aire), el televisor recibe señales de la antena. En el modo **CABLE** el televisor recibe programas de televisión por cable. Seleccione:

- **AIR** (Aire)—Si usa la antena de VHF/UHF.
- **CABLE**—Si usa televisión por cable o satélite. Si tiene alguna pregunta con respecto a estos ajustes, póngase en contacto con su distribuidor.

- 8 Presione **▼** para seleccionar **START** (Comienzo).
- 9 Presione **◀** o **▶** para seleccionar Auto Program (Programación Automática).

El televisor comienza a buscar y memorizar todos los programas disponibles. Puede tomar unos minutos para terminar de buscar.

#### Nota

El televisor memoriza primero los programas analógicos. Después de que se han memorizado todos los programas analógicos, comenzará a memorizar los programas digitales (DTV). Durante la memorización de programas analógicos, puede presionar **MENU** para detener el proceso. El televisor comenzará a memorizar los programas de DTV. Si desea detener la memorización de programas de DTV, presione **MENU** de nuevo.

### Omisión de canales no deseados

Después de guardar los canales en la memoria, puede saltarse los canales no deseados, de manera que sólo los canales que desea ver estén seleccionados con los botones CH+ y CH-.

#### Para omitir canales no deseados:

- 1 Diríjase al menú Preset (Predefinido).

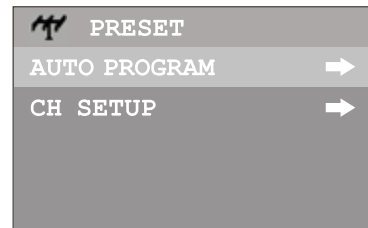

- 2 Presione **▲** o **▼** para seleccionar **CH SETUP** (Configuración de canales).
- 3 Presione **◀** o **▶** para seleccionar el menú CH SETUP (Configuración de canales).
- 4 Presione **▲** o **▼** para seleccionar **CH NO** (Número de canales).
- 5 Presione **◀** o **▶** para seleccionar un número de canal.
- 6 Presione **▼** para seleccionar **SKIP** (Saltar).
- 7 Presione **◀** o **▶** para seleccionar **ON** (Activado).

El canal será omitido cuando navegue por los canales usando los botones CH+/-.

#### Consejo

Para restaurar un canal omitido, use los botones numéricos para seleccionar el canal omitido y repita los pasos anteriores y configure **SKIP** (Omitir) como **OFF** (Desactivado).

### Verificación de la intensidad de la señal de DTV

Puede revisar la intensidad de su señal de DTV y determinar si necesita ajustar su antena o la entrada de cable digital. Mientras más fuerte es la señal, es menos probable que experimente una degradación de imagen.



### Para verificar la intensidad de la señal de DTV:

- 1 Diríjase al menú Preset (Predefinido).

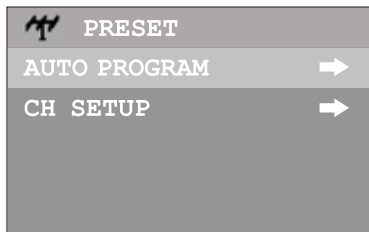

- 2 Presione ▲ o ▼ para seleccionar **CH SETUP** (Configuración de canales).
- 3 Presione ◀ o ▶ para seleccionar el menú CH SETUP (Configuración de canales).

La línea inferior del menú CH SETUP (Configuración de canales) muestra la intensidad de la señal del canal de DTV actual.

### Selección de canales

Puede utilizar los siguientes tres métodos para seleccionar un canal.

- Use el teclado numérico.
- Use los botones **CH+** y **CH-** buttons.
- Use el botón del canal anterior .

#### Usando el teclado numérico

##### Para ir a un número de canal específico:

- Presione los botones numéricos (0-9) y el guión (-) y espere para que el televisor cambie de canales o presione **ENTER** para ir inmediatamente a ese canal.

Por ejemplo, si desea ver el canal 8-3, presione 8-3 en el control remoto. (Asegúrese de presionar los botones dentro de tres segundos de cada uno, o el canal no se ingresará correctamente.)

#### Nota

In algunas situaciones, los números de canal virtuales no corresponden a las frecuencias físicas.

#### Usando los botones **CH+** y **CH-**

##### Para examinar los canales:

- Presione:
  - **CH+** para examinar los canales hacia arriba.
  - **CH-** para examinar los canales hacia abajo.

#### Uso del botón del canal anterior

##### Para alternar entre dos canales:

- Presione  para alternar entre el canal actual y el último canal sintonizado.

#### Información acerca de la numeración de canales estadounidenses

- El canal de PSIP de ATSC usa un número de canal de dos partes, las que incluyen:
  - un número de canal mayor

- un número de canal menor

#### Nota

Ejemplo: Canal 5-1. El "5" es el número de canal mayor y el "1" es el número de canal menor.

- En los Estados Unidos, en la mayoría de lugares el número de canal mayor es el mismo para los canales analógicos y los digitales (Es el mismo que el número de canal NTSC de las estaciones transmisoras actuales)
- En los Estados Unidos, el número de canal menor cero se usa para el canal analógico de una estación transmisora.

#### Ejemplo de Numeración de Canal

- Los canales NTSC originales NTSC para Des Moines, Iowa: 5, 8, 11, 13 y 17.
- Canales NTSC + ATSC posibles para Des Moines, Iowa: 5-0, 8-0, 11-0, 13-0, y 17-0 (números de canal para los canales analógicos existentes) y 5-1, 5-2, 8-1, 8-2, 8-3, 8-4, y 13-1 (números de canal para los canales digitales).

### Control del sonido

#### Uso de los botones **VOL+** y **VOL-**

Presione:

- **VOL +** para subir el volumen.
- **VOL-** para bajar el volumen.

#### Uso del botón **MUTE**

##### Para silenciar el sonido:

- Presione **MUTE** en el control remoto.

##### Para reanudar el sonido:

- Presione **MUTE** en el control remoto.

- O -

Presione **VOL+**.

#### Nota

Si silencia el sonido, el indicador VOLUME (Volumen) mostrado en la pantalla se vuelve color rojo. Después de restaurar el sonido, el indicador VOLUME (Volumen) mostrado en la pantalla se vuelve color verde.

### Ajuste de la imagen

#### Para ajustar la imagen:

- 1 Con el televisor encendido, presione **MENU** para mostrar el menú principal.

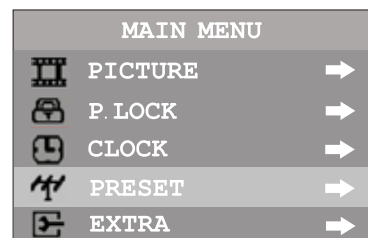

- 2 Presione ▲ o ▼ para seleccionar **PICTURE** (Imagen).

- Presione ◀ o ▶ para ingresar al menú Picture (Imagen).

PICTURE	
CONTRAST	50
BRIGHTNESS	40
COLOR	40
TINT	0
SHARPNESS	40

CONTRAST	20
.....	

- Presione ▲ o ▼ para ajustar un control.
- Presione ◀ o ▶ para ajustar la selección.

Ajuste	Presione ◀	Presione ▶
Contrast (Contraste)	más débil	más fuerte
Brightness (Brillo)	más oscuro	más claro
Color	más pálido	más profundo
Tint (Tono)	purpúreo	verdoso
Sharpness (Nitidez)	más suave	más nítido

### Selección del modo de imagen

Hay tres modos de imagen predefinidos (Standard [Estándar], Dynamic [Dinámico] y Soft [Suave]) y un modo de imagen establecido por el usuario (Personal).

#### Para seleccionar un modo de imagen:

- Presione **PICTURE** en el control remoto.
- Seleccione uno de los siguientes:
  - STANDARD** (Estándar)—Seleccione para una imagen normal.
  - DYNAMIC** (Dinámico)—Seleccione para una imagen brillante y dinámica.
  - SOFT** (Suave)—Seleccione para una imagen finamente detallada.
  - PERSONAL**—Seleccione para crear su propio modo de imagen.

### Cambio de tamaño de la imagen

Puede cambiar el tamaño de la imagen (relación de aspecto) de acuerdo al tipo de la señal de video o su preferencia personal. Esto sólo se puede hacer en el modo DTV cuando el tipo de señal de video se encuentra en el formato 16:9.

#### Para cambiar el tamaño de la imagen:

Presione **ZOOM** para seleccionar el tamaño de imagen (relación de aspecto) deseado. Puede seleccionar entre **NORMAL** y **ZOOM**.

## Uso del reloj

### Para ingresar al menú del reloj:

- Con el televisor encendido, presione **MENU** para mostrar el menú principal.

MAIN MENU	
PICTURE	➔
P. LOCK	➔
CLOCK	➔
PRESET	➔
EXTRA	➔

- Presione ▲ o ▼ para seleccionar **CLOCK** (Reloj).
- Presione ◀ o ▶ para ingresar al menú Clock (Reloj).

CLOCK	
ON TIMER	-- : --AM
CLOCK	6 : 00AM
DST	ON
AUTO CLOCK	ON
ZONE	PACIFIC

### Ajuste automático del reloj

- Con la función Auto Clock (Reloj automático) activada, la hora se ajusta automáticamente basada en la señal de un canal digital.

#### Para ajustar automáticamente el reloj:

- Diríjase al menú Clock (Reloj).
- Presione ▲ o ▼ para seleccionar **AUTO CLOCK** (Reloj Automático).
- Presione ◀ o ▶ para activar la función Auto Clock (Reloj automático).

CLOCK	
ON TIMER	-- : --AM
CLOCK	6 : 00AM
DST	ON
AUTO CLOCK	ON
ZONE	PACIFIC

- Presione ▲ o ▼ para seleccionar **ZONE** (Zona).
- Presione ◀ o ▶ para seleccionar su área y zona horaria.
- Presione ▲ o ▼ para seleccionar **DST** (Hora de verano), luego presione ◀ o ▶ para activar o desactivar la hora de verano, dependiendo de su ubicación.

### Ajuste manual del reloj

- Si la hora actual no es la correcta cuando se usa la función de reloj automático, restaure el reloj manualmente.
- Si el televisor pierde la alimentación, el ajuste del reloj que realizó se borrará.

#### Para ajustar el reloj manualmente:

- Diríjase al menú Clock (Reloj).

- Presione **▲** o **▼** para seleccionar **AUTO CLOCK** (Reloj Automático).

 <b>CLOCK</b>	
ON TIMER	-- : --AM
CLOCK	6 : 00AM
DST	ON
<b>AUTO CLOCK</b>	<b>ON</b>
ZONE	PACIFIC

- Presione **◀** o **▶** para desactivar la función Auto Clock (Reloj automático).
- Presione **▲** o **▼** para seleccionar **CLOCK** (Reloj).
- Presione **VOL+** para seleccionar AM o PM.
- Utilice los botones numéricos para ingresar la hora actual.

### Encendido automático del televisor

- La función del temporizador de encendido funciona solamente si la hora actual se ha configurado.
- El televisor debe encontrarse en el modo de suspensión para que funcione el temporizador de encendido.
- Si el televisor pierde la alimentación, los ajustes del temporizador se borrarán.

### Para encender el televisor automáticamente:

- Diríjase al menú Clock (Reloj).
- Presione **▲** o **▼** para seleccionar **ON TIMER** (Temporizador de encendido).

 <b>CLOCK</b>	
ON TIMER	-- : --AM
CLOCK	6 : 00AM
DST	ON
<b>AUTO CLOCK</b>	<b>ON</b>
ZONE	PACIFIC

- Presione **VOL+** para seleccionar AM o PM.
- Utilice los botones numéricos para ingresar la hora a la que desea que se encienda el televisor.
- Presione **Power**  (Encendido) para cambiar el televisor al modo de suspensión. A la hora prefijada, el televisor se encenderá automáticamente.

### Apagado automático del televisor

Puede configurar el temporizador de apagado automático usando **SLEEP** en el control remoto. Cada vez que presione este botón, el lapso de tiempo del temporizador de apagado automático cambia de la siguiente manera:





- 0 minutos
- 5 minutos
- 10 minutos
- ...
- 180 minutos
- 240 minutos

Por ejemplo, le gustaría que el televisor se apague automáticamente en 60 minutos. Presione **SLEEP** repetidamente hasta que la pantalla muestre 60 MINUTE (60 minutos). Para cancelar el temporizador de apagado automático, presione **SLEEP** repetidamente hasta que la pantalla muestre 0 MINUTE (0 minutos).

## Cambio de los ajustes del sistema

### Para cambiar los ajustes del sistema:

- Con el televisor encendido, presione **MENU** para mostrar el menú principal.

<b>MAIN MENU</b>	
 PICTURE	→
 P. LOCK	→
 CLOCK	→
 PRESET	→
 EXTRA	→

- Presione **▲** o **▼** para seleccionar **EXTRA**.
- Presione **◀** o **▶** para ingresar al menú EXTRA.

 <b>EXTRA</b>	
CLOSED CAPTION	→
MENU LANGUAGE	ENGLISH
AUDIO LANGUAGE	ENGLISH

### Selección del idioma del menú de pantalla (OSD).

#### Para cambiar el idioma del menú de pantalla:

- Diríjase al menú EXTRA.
- Presione **▲** o **▼** para seleccionar **MENU LANGUAGE** (Idioma de menú).
- Presione **◀** o **▶** para seleccionar otro idioma del menú.

### Selección un idioma de audio

La televisión digital (DTV) puede transmitir simultáneamente varias pistas de audio (por ejemplo, traducciones simultáneas del programa en idiomas extranjeros). La disponibilidad de estas pistas de audio opcional depende del programa.

#### Para seleccionar un idioma de audio:

- Diríjase al menú EXTRA.
- Presione **▲** o **▼** para seleccionar **AUDIO LANGUAGE** (Idioma de audio).
- Presione **◀** o **▶** para seleccionar otro idioma de audio.

## Configuración de subtítulos optativos

### Activación o desactivación de subtítulos optativos

#### Para activar o desactivar los subtítulos optativos:

- Diríjase al menú EXTRA.

- Presione ▲ o ▼ para seleccionar **CLOSED CAPTION** (Subtítulos optativos).

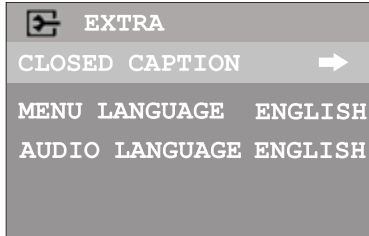

- Presione ◀ o ▶ para ingresar al menú **CLOSED CAPTION** (Subtítulos optativos).

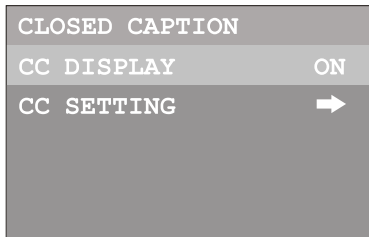

- Presione ▲ o ▼ para seleccionar **CC DISPLAY** (Visualización de subtítulos optativos).
- Presione ◀ o ▶ para seleccionar entre las siguientes opciones:
  - **ON** (Activado)—muestra los subtítulos optativos todo el tiempo.
  - **CC MUTE** (Subtítulos optativos en silencio)—muestra los subtítulos optativos sólo cuando se silencia el sonido.
  - **OFF** (Desactivado)—desactiva los subtítulos optativos.

**Consejo**  
También puede presionar **CCD** para seleccionar **CCD ON** (Subtítulos optativos activados), **CCD OFF** (Subtítulos optativos desactivados), o **CCD MUTE** (Subtítulos optativos en silencio).

### Selección del tipo de subtítulos optativos

Los subtítulos y el texto, si se proveen por la estación transmisora, están disponibles en los canales digitales y analógicos. Seleccione un tipo de subtítulos optativos para mostrar información subtitulada. Los subtítulos analógicos muestran información en la pantalla (normalmente el diálogo del programa). El texto de los modos digitales muestra información, normalmente en la parte inferior de la pantalla, y es usado para un servicio de información (generalmente no relacionada con el programa).

#### Para seleccionar el tipo de subtítulos optativos:

- Diríjase al menú **CLOSED CAPTION** (Subtítulos optativos).
- Presione ▲ o ▼ para seleccionar **CC SETTING** (Configuración de subtítulos optativos).
- Presione ◀ o ▶ para ingresar al menú **CC SETTING** (Configuración de subtítulos optativos).

- Resalte **CC TYPE** (Tipo de subtítulos optativos) luego presione ◀ o ▶ para seleccionar el tipo de subtítulos optativos.

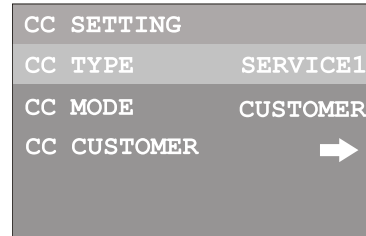

### Personalización de los subtítulos optativos digitales

Puede personalizar los subtítulos optativos digitales que aparecen en su pantalla.

#### Para personalizar los subtítulos optativos digitales:

- Navegue al menú **CLOSED CAPTION** (Subtítulos optativos), resalte **CC SETTING** (Configuración de subtítulos optativos), presione ◀ o ▶ para ingresar al menú.
- Presione ▲ o ▼ para resaltar **CC MODE** (Modo de subtítulos optativos), luego presione ◀ o ▶ para seleccionar **CUSTOMER** (Cliente).  
Si no desea personalizar los subtítulos optativos digitales, seleccione **BROADCAST** (Transmisión) y los subtítulos se mostrarán tal como se transmiten.
- Después de seleccionar **CUSTOMER**, presione ▼ para resaltar **CC CUSTOMER**, y presione ◀ o ▶ para ingresar al menú.



- Dentro del menú, presione ▲ o ▼ para seleccionar el elemento que desea cambiar, y presione ◀ o ▶ para personalizar el ajuste según su preferencia.

Seleccione **OTHERS** (Otros) y presione ◀ o ▶ para ingresar al menú del siguiente nivel para personalizar más ajustes.

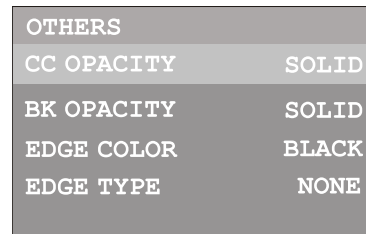

Puede cambiar los siguientes ajustes:

- CC STYLE**—Establece un estilo para las palabras.
- CC SIZE**—Establece el tamaño de las palabras.
- CC COLOR**—Establece un color para el texto.

**BK COLOR**—Ajusta el color del fondo.

**CC OPACITY**—Establece la opacidad del color del texto.

**BK OPACITY**—Establece la opacidad del color de fondo.

**EDGE COLOR**—Establece un color para los bordes.

**EDGE TYPE**—Establece el tipo de borde.

- Presione **EXIT** para regresar a ver televisión, o presione **MENU** para volver al menú anterior.

### Uso del control de los padres

El control de los padres permite que los padres impidan que sus hijos vean programas inapropiados en la televisión. El control de los padres lee las clasificaciones de los programas (excepto noticias, deportes, películas no editadas transmitidas por canales especiales de cable y señales del sistema de emergencia), luego niega el acceso a la programación si la clasificación del programa reúne las limitaciones que seleccionó.

#### Para ingresar al menú P.LOCK (Bloqueo de los padres):

- Con el televisor encendido, presione **MENU** para mostrar el menú principal.

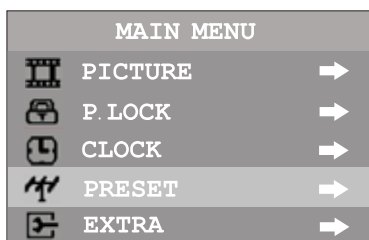

- Presione **▲** o **▼** para seleccionar **P.LOCK** (Bloqueo de los padres).
- Presione **◀** o **▶** para ingresar al menú P.LOCK.
- Ingrese la contraseña para ingresar al menú P.LOCK. La contraseña inicial es 0000 y se puede cambiar en cualquier momento.

#### Configuración de la contraseña inicial de bloqueo de los padres

Para usar los controles de los padres, primero debe configurar la contraseña.

#### Para configurar la contraseña de bloqueo de los padres:

- Use la contraseña para ingresar al menú de bloqueo de los padres. La contraseña inicial es 0000.



- Presione **▲** o **▼** para resaltar **CHANGE PASSWORD** (Cambiar contraseña), luego presione **◀** o **▶** para ingresar al menú.

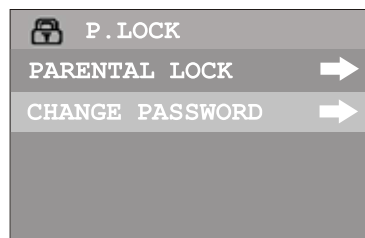

- Presione **▲** o **▼** para resaltar **NEW PASSWORD** (Contraseña nueva), luego use los botones numéricos para ingresar una contraseña nueva.

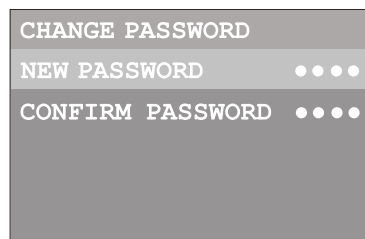

- Ingrese nuevamente la contraseña nueva para confirmarla. Su contraseña nueva ha sido creada.

**Cuidado**  
Escriba su contraseña y guárdela para uso futuro.

#### Restauración de una contraseña olvidada

Si se le olvida su contraseña y no puede ingresar al menú de bloqueo de los padres, puede restaurar la contraseña y cambiarla de nuevo.

#### Para restaurar una contraseña olvidada:

- Con el televisor encendido, presione **MENU** para mostrar el menú principal.

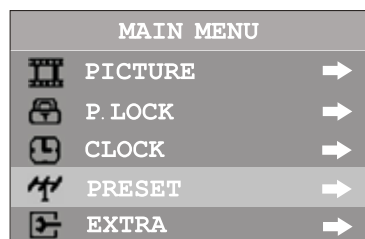

- Presione **▲** o **▼** para seleccionar **P.LOCK** (Bloqueo de los padres).
- Presione **◀** o **▶** para ingresar al menú P.LOCK.
- Ingrese la contraseña maestra para ingresar al menú P.LOCK. La contraseña maestra es 1397.

Después de ingresar la contraseña maestra, aparecerá el indicador SET CODE (Establecer código).



- Ingrese la contraseña nueva (cuatro dígitos). El indicador SET CODE cambia por P.LOCK, se borrará la contraseña antigua y se creará esta contraseña nueva.

**Nota**  
La contraseña maestra 1397 siempre funcionará para restaurar una contraseña.

### Activación de los controles de los padres

Para activar el esquema de bloqueo que ha configurado, deberá configurar PARENTAL LOCK (Bloqueo de los padres) cómo ON (Activado).

#### Para activar los controles de los padres:

- Use la contraseña para ingresar al menú P.LOCK.
- Resalte **PARENTAL LOCK** (Bloqueo de los padres) y presione ◀ o ▶ para ingresar al menú.

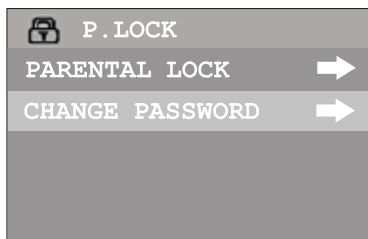

- Resalte **LOCK** (Bloqueo) y presione ◀ o ▶ para configurar el elemento cómo **ON** (Activado) para activar el esquema de bloqueo.

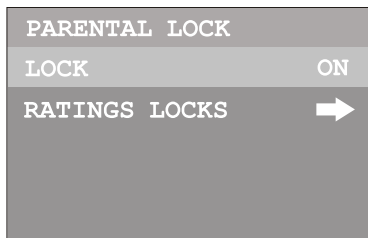

**Nota**  
Si desea desactivar el esquema de bloqueo, configure **LOCK** (Bloquear) cómo **OFF** (Desactivado).

### Configuración de las clasificaciones MPAA

#### Para configurar las clasificaciones MPAA:

- Use la contraseña para ingresar al menú P.LOCK.
- Resalte **PARENTAL LOCK** (Bloqueo de los padres) y presione ◀ o ▶ para ingresar al menú.

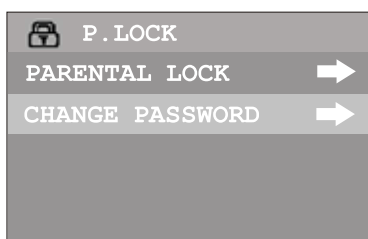

- Resalte **RATINGS LOCKS** (Bloqueos de clasificaciones), y presione ◀ o ▶ para ingresar el menú RATINGS LOCKS (Bloqueos de clasificaciones).

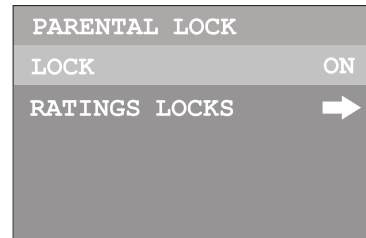

- Resalte **MPAA RATING** (Clasificación MPAA) y presione ◀ o ▶ para ingresar al submenú MPAA RATING (Clasificación MPAA).

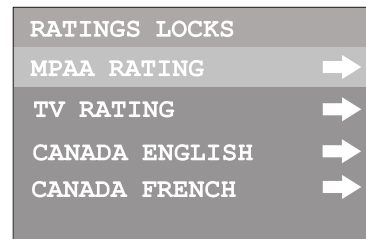

- Presione ▲ o ▼ para seleccionar la clasificación y presione ◀ o ▶ para bloquear o permitir la clasificación.

MPAA	
G	VIEW
PG	VIEW
PG-13	VIEW
R	BLOCK
NC-17	BLOCK
X	BLOCK

#### Clasificación de películas de MPAA:

- G—Público en general
- PG—Guía de los padres recomendada
- PG-13—13 años y más
- R—Visión restringida. Se recomienda la guía de los padres para menores de 17 años
- NC-17—Adultos de 18 años y más
- X—Adultos

Ejemplo: Si establece el nivel de clasificación en PG-13: Las películas G y PG estarán disponibles y se bloquearán las películas PG-13, R, NC-17 y X.

- Presione **EXIT** para regresar a ver televisión, o presione **MENU** para volver al menú anterior.

### Configuración de las clasificaciones de TV

Las clasificaciones de TV incluyen dos componentes: Un criterio general (basado en la edad) y un criterio detallado (basado en el contenido).

#### Para configurar las clasificaciones de TV:

- Use la contraseña para ingresar al menú P.LOCK.



- 2 Resalte **PARENTAL LOCK** (Bloqueo de los padres) y presione ◀ o ▶ para ingresar al menú.

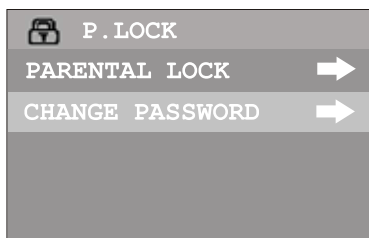

- 3 Resalte **RATINGS LOCKS** (Bloqueos de clasificaciones), y presione ◀ o ▶ para ingresar el menú RATINGS LOCKS .

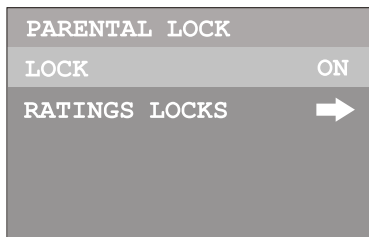

- 4 Resalte **TV RATING** (Clasificación de TV) y presione ◀ o ▶ para ingresar al submenú TV RATING .

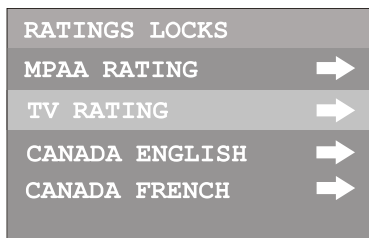

- 5 Presione ▲ o ▼ para seleccionar la clasificación y presione ◀ o ▶ para bloquear o permitir la clasificación.



**Clasificaciones de TV:**

- TV-Y—Todos los niños
- TV-Y7—7 años y mayores
- TV-G—Audiencia general
- TV-PG— Guía de los padres recomendada
- TV-14—14 años y mayores
- TV-MA—Audiencia madura

- 6 Si la clasificación incluye clasificaciones basadas en contenido, resalte esta clasificación y presione ◀ o ▶ para ingresar al menú del siguiente nivel. Presione ▲ o ▼ para seleccionar la clasificación y presione ◀ o ▶ para bloquear o permitir la clasificación.

**Clasificaciones basadas en contenido:**

- FV: Violencia de fantasía—se aplica sólo a TV-Y7

- V: Violencia—se aplica a TV-PG, TV-14 y TV-MA
- S: Escenas sexuales—se aplica a TV-PG, TV-14 y TV-MA
- L: Lenguaje adulto—se aplica a TV-PG, TV-14 y TV-MA
- D: Diálogo sexual—se aplica a TV-PG y TV-14

- 7 Presione **EXIT** para regresar a ver televisión, o presione **MENU** para volver al menú anterior.

**Configuración de las clasificaciones para el Canadá anglófono**

**Para configurar las clasificaciones para el Canadá anglófono:**

- 1 Use la contraseña para ingresar al menú P.LOCK.
- 2 Resalte **PARENTAL LOCK** (Bloqueo de los padres) y presione ◀ o ▶ para ingresar al menú.

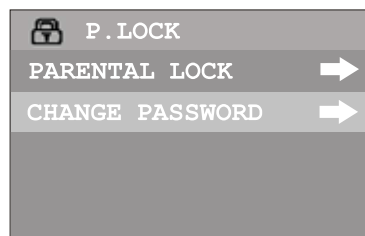

- 3 Resalte **RATINGS LOCKS** (Bloqueos de clasificaciones), y presione ◀ o ▶ para ingresar el menú RATINGS LOCKS .

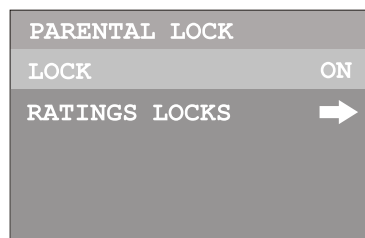

- 4 Resalte **CANADA ENGLISH** (Canadá anglófono) y presione ◀ o ▶ para ingresar al submenú CANADA ENGLISH .

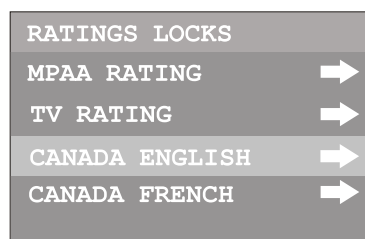

- 5 Presione ▲ o ▼ para seleccionar la clasificación y presione ◀ o ▶ para bloquear o permitir la clasificación.



**Clasificaciones para el Canadá anglófono:**

- C—Niños.
  - C8+—Niños de 8 años o mayores.
  - G—Programación general, apropiada para todas las audiencias.
  - PG—Guía de los padres.
  - 14+—Televidentes de 14 años y mayores.
  - 18+—Programación para adultos.
- 6 Presione **EXIT** para regresar a ver televisión, o presione **MENU** para volver al menú anterior.

- 8 ans+—Niños de 8 años y mayores.
  - 13 ans+—Niños de 13 años y mayores.
  - 16 ans+—Televidentes de 16 años y mayores.
  - 18 ans+ —Programación para adultos.
- 6 Presione **EXIT** para regresar a ver televisión, o presione **MENU** para volver al menú anterior.

### Configuración de clasificaciones para el Canadá francófono

#### Para configurar la clasificación del Canadá francófono:

- 1 Use la contraseña para ingresar al menú P.LOCK.
- 2 Resalte **PARENTAL LOCK** (Bloqueo de los padres) y presione ◀ o ▶ para ingresar al menú.

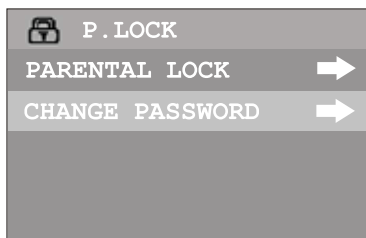

- 3 Resalte **RATINGS LOCKS** (Bloqueos de clasificaciones), y presione ◀ o ▶ para ingresar el menú RATINGS LOCKS .

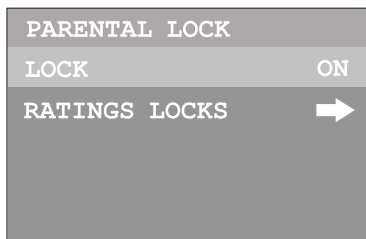

- 4 Resalte **CANADA FRENCH** (Canadá francófono) y presione ◀ o ▶ para ingresar al submenú CANADA FRENCH .

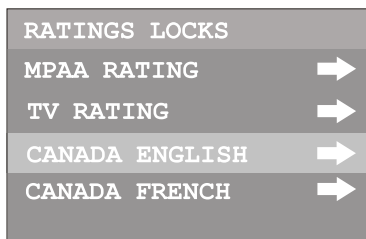

- 5 Presione ▲ o ▼ para seleccionar la clasificación y presione ◀ o ▶ para bloquear o permitir la clasificación.

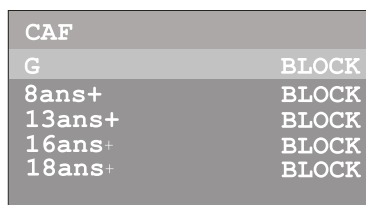

Clasificaciones para el Canadá francófono:

- G—Niños.

### Configuración de las clasificaciones del criterio RRT5

Si el programa transmitido usa el criterio de clasificación RRT5 (Tabla de clasificación de región-Región 5) de acuerdo al reglamento de la FCC, su clasificación puede ser descargada a este televisor y puede ser usada para los controles de los padres.

#### Para configurar las clasificaciones del criterio RRT5:

- 1 Use la contraseña para ingresar al menú P.LOCK.
- 2 Resalte **PARENTAL LOCK** (Bloqueo de los padres) y presione ◀ o ▶ para ingresar al menú.

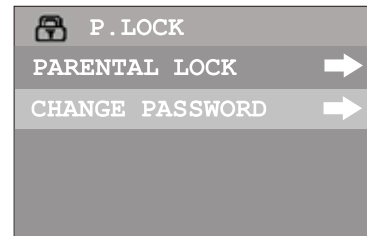

- 3 Resalte **D.L. RATINGS** (Descargar clasificaciones) y presione ◀ o ▶ para ingresar al menú D.L RATINGS.

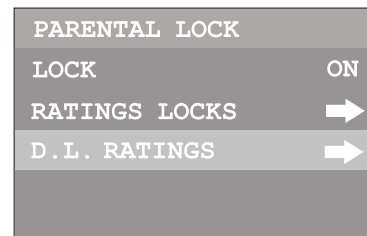

- 4 Presione ▲ o ▼ para seleccionar el elemento que guste y presione ◀ o ▶ para ingresar al menú.

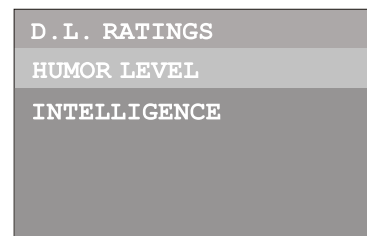

- 5 Dentro del menú, presione ▲ o ▼ para seleccionar la clasificación deseada y presione ◀ o ▶ para bloquearla o permitirla. Presione **ENTER** para desplazar la página si hay más de una página de menú.



- 6 Presione **EXIT** para regresar a ver televisión, o presione **MENU** para volver al menú anterior.

## Mantenimiento

Para evitar el peligro de incendio o choque, desconecte su televisor de la fuente de alimentación de CA durante la limpieza. El exterior del televisor puede limpiarse con un trapo. Tenga cuidado cuando limpie las piezas de plástico. Puede usar un paño suave y húmedo, y jabón suave.

## Localización y corrección de fallas

Síntoma	Causa probable	Solución probable
La unidad no enciende	El cable de alimentación de CA no está conectado.	Conecte el cable de alimentación de CA a un tomacorriente de CA.
Imagen insatisfactoria o no hay imagen	Problemas con la estación de TV	Pruebe con otro canal.
	El control de imagen no está ajustado.	Verifique los ajustes de control de la imagen.
	Posible interferencia local.	Compruebe si hay interferencia con la fuente de recepción.
	El conector de la antena/cable no está conectado.	Revise la conexión del cable o la antena VHF/UHF.
Imagen inestable o dispersa	Problemas en la estación de TV	Pruebe con otro canal.
	Canal de TV por cable codificado.	Necesita usar una caja de cable para recibir este canal.
	Posible interferencia local.	Compruebe si hay interferencia con la fuente de recepción.
No hay recepción de cable	No está conectado el cable.	Compruebe todas las conexiones de los cables.
	Air/Cable está configurado como Air (Aire).	Configure Air/Cable como Cable.
	Servicio de TV por cable interrumpido.	Comuníquese con su compañía de servicio de TV por cable.
No hay recepción en los canales superiores al 13.	Air/Cable está configurado como Air (Aire).	Configure Air/Cable como Cable.

Síntoma	Causa probable	Solución probable
Sonido deficiente o no hay sonido	Problemas en la estación de TV	Pruebe con otro canal.
	Presionó el botón MUTE.	Presione MUTE nuevamente.
	Posible interferencia local.	Compruebe si hay interferencia con la fuente de recepción.
	El conector de la antena/cable no está conectado.	Revise la conexión de cable de la antena VHF/UHF.
	El control de volumen está en el nivel mínimo.	Suba el volumen.
El televisor se apaga	El temporizador de apagado automático está configurado	Configure el temporizador de apagado automático como OFF (Desactivado).
No funcionan los subtítulos optativos.	La señal de televisión es débil.	Revise el cable o la antena VHF/UHF.
	La estación de televisión tiene problemas o el programa no ofrece subtítulos optativos.	Pruebe con otro canal.
	Los subtítulos optativos no están activados.	Presione el botón CCD.
El control remoto no funciona	El control remoto no está apuntando al sensor.	Apunte el control remoto al sensor del control remoto.
	La distancia es excesiva o hay demasiada luz en la habitación.	Utilice el control remoto dentro de 15 pies del televisor o reduzca la luz en la habitación.
	Existe un obstáculo en la trayectoria del haz.	Deje libre la trayectoria del haz.
	Las pilas están bajas.	Reemplace las pilas.
El control de los padres no funciona correctamente.	Las pilas no están insertadas correctamente.	Reinserte las pilas.
	El control de los padres está desactivado (OFF).	Configure el control de los padres como encendido (ON).
	Se está transmitiendo un programa de noticias o deportes.	El control de los padres no funciona con programas de noticias o deportes.
	No se han establecido las clasificaciones.	Ajuste las clasificaciones.

## Interferencias con la recepción

La mayoría de problemas de interferencias de televisión pueden solucionarse ajustando la altura y posición de la antena VHF/UHF. Si no utiliza cable ó satélite, se recomienda usar antenas para exteriores. Los tipos más comunes de interferencias de televisión se indican a continuación. Si uno de estos síntomas aparece cuando el televisor está conectado a un sistema de TV por cable, la interferencia puede ser causada por la transmisión de la compañía de servicio de cable local.

<p><b>IGNICIÓN:</b> Pueden aparecer zonas negras o rayas horizontales, la imagen puede vibrar o dispersarse. Generalmente la causa es interferencia de sistemas de ignición de automóviles, lámparas de neón, taladros eléctricos y otros equipos eléctricos.</p>	
<p><b>FANTASMAS:</b> Los fantasmas pueden aparecer cuando la señal de televisión sigue dos trayectorias. Una es la trayectoria directa y la otra es reflejo de edificios altos, colinas u otros objetos. Cambiar la dirección o posición de la antena puede mejorar la recepción.</p>	
<p><b>NIEVE:</b> Si su receptor está ubicado en el área límite de una estación de televisión donde la señal es débil, la imagen puede ser afectada por puntos pequeños. Cuando la señal es sumamente débil, puede ser necesario instalar una antena externa para mejorar la imagen.</p>	
<p><b>INTERFERENCIA DE FRECUENCIA DE RADIO:</b> Esta interferencia produce ondas móviles o rayas diagonales, y en algunos casos causa la pérdida de contraste en la imagen.</p>	
<p><b>VARIACIÓN EN EL TAMAÑO DE LA IMAGEN:</b> Una ligera variación en el tamaño de la imagen es normal cuando usted ajusta CONTRAST (Contraste) o BRIGHTNESS (Brillo).</p>	

## Avisos legales

### FCC Parte 15

Este dispositivo satisface la parte 15 del reglamento FCC. La operación de este producto está sujeta a las dos condiciones siguientes: (1) Este dispositivo no puede causar interferencia dañina, y (2) este dispositivo debe aceptar cualquier interferencia recibida incluyendo interferencias que puedan causar una operación no deseada.

Este equipo ha sido sometido a prueba y se ha determinado que satisface los límites establecidos para ser clasificado como dispositivo digital de la Clase B de acuerdo con la Parte 15 del reglamento FCC. Estos límites se han establecido para proporcionar una protección razonable contra interferencias perjudiciales en una instalación residencial. Este equipo genera, usa y puede emitir energía de radiofrecuencia. Si no se instala y usa de acuerdo con las instrucciones, este aparato puede causar interferencias perjudiciales a las comunicaciones de radio. Sin embargo, no se garantiza que no ocurrirá interferencia en una instalación particular. Si el equipo causa interferencias perjudiciales en la recepción de la señal de radio o televisión, lo cual puede comprobarse encendiéndolo y apagándolo alternativamente, se recomienda al usuario corregir la interferencia mediante uno de los siguientes procedimientos:

- Cambie la orientación o la ubicación de la antena receptora.
- Aumente la distancia entre el equipo y el receptor.
- Conecte el equipo a un tomacorriente de un circuito distinto de aquel al que está conectado el receptor.
- Solicite consejo al distribuidor o a un técnico calificado para obtener ayuda.

## Especificaciones

El diseño y las especificaciones están sujetos a cambio sin aviso previo.

Fuente de alimentación	CA 120 V, 60 Hz
Consumo de energía	75 W
Dimensiones (Ancho x Alto x Profundidad):	23.2" x 18.0" x 18.7" (590 mm x 457 mm x 475 mm)
Peso	48.5 lb (22 kg)
CRT	20" (508 mm)
Salida de audio	3 W x 2
Sistema de TV	NTSC-M, ATSC
Cobertura de canales	VHF 2-13, UHF 14-69, CATV 1-125, CADTV 1-135, DTV 2-69
Impedancia de la antena	75 ohmios
Accesorio	Control remoto

**Advertencia de la FCC**

Cualquier cambio o modificación que no esté aprobado expresamente por la parte responsable por el cumplimiento con el reglamento de FCC puede anular la autoridad del usuario para operar el equipo.

**Certificación de seguridad de DHHS y FDA**

Este reproductor está hecho y probado para cumplir con los estándares de seguridad de los requisitos del FCC y con el rendimiento de seguridad del Departamento Estadounidense de Salud y Servicios Humanos, y también con los estándares de rendimiento de radiación del FDA 21 CFR, subcapítulo J.

**Declaración del ICES-003 de Canadá**

Este aparato digital de Clase B cumple con el ICES-003 canadiense.

**Declaración RSS 310**

Para reducir el potencial de interferencia de radio a otros usuarios, el tipo de antena y su ganancia deben ser elegidos de tal forma que la potencia radiada equivalente (EIRP) no sea más que la permitida para una comunicación exitosa.

**Derechos de reproducción**

© 2007 Insignia. Insignia y el logotipo de Insignia son marcas de comercio de Best Buy Enterprise Services, Inc. Otras marcas y nombres de productos son marcas comerciales o marcas registradas de sus dueños respectivos. Las especificaciones y características están sujetas a cambio sin aviso previo u obligación.

Para reparación y soporte llame al (877) 467-4289.





# Garantía

## Garantía limitada de un año

Insignia Products ("Insignia") le garantiza a usted, el comprador original de este nuevo **NS-F20TV** ("Producto"), que éste se encontrará libre de defectos de material o de mano de obra en su fabricación original por un periodo de un (1) año a partir de la fecha de compra del Producto ("Período de Garantía"). Este Producto debe ser comprado en un distribuidor autorizado de productos Insignia y empaçado con esta declaración de garantía. Esta garantía no cubre Productos reacondicionados. Si notifica a Insignia durante el Período de Garantía sobre un defecto cubierto por esta garantía que requiere reparación, los términos de esta garantía se aplican.

### ¿Cuánto dura la garantía?

El Período de Garantía dura por 1 año (365 días) a partir de la fecha en que compró el Producto. La fecha de compra se encuentra impresa en el recibo que recibió con el Producto.

### ¿Qué es lo que cubre esta garantía?

Durante el Período de Garantía, si un centro de reparación autorizado de Insignia concluye que la fabricación original del material o la mano de obra del Producto se encuentran defectuosos Insignia (cómo su opción exclusiva): (1) reparará el Producto con repuestos nuevos o reacondicionados; o (2) reemplazará el Producto con uno nuevo o con uno reacondicionado con repuestos equivalentes. Los Productos y repuestos reemplazados bajo esta garantía se volverán propiedad de Insignia y no se le regresarán a usted. Si se requiere la reparación de Productos o partes después de que se vence el Período de Garantía, usted deberá pagar todos los costos de mano de obra y de repuestos. Esta garantía estará vigente con tal que usted sea el dueño de su producto Insignia durante el periodo de garantía. El alcance de la garantía se termina si usted vende o transfiere el producto.

### ¿Cómo se obtiene la reparación de garantía?

Si ha comprado el Producto en una tienda de ventas, lleve su recibo original y el Producto a la tienda en donde lo compró. Asegúrese de que vuelva a colocar el Producto en su empaque original o en un empaque que provea la misma protección que el original. Si compró el Producto en un sitio Web, envíe por correo su recibo original y el Producto a la dirección postal listada en el sitio Web. Asegúrese de colocar el Producto en su empaque original o en un empaque que provea la misma protección que el original.

### ¿En dónde es válida la garantía?

Esta garantía sólo es válida al comprador original del producto en los Estados Unidos y en Canadá.

### ¿Qué es lo que no cubre la garantía?

Esta garantía no cubre:

- Capacitación del cliente
- Instalación
- Ajuste de configuración
- Daños cosméticos
- Daños debido a actos de la naturaleza, tal cómo rayos
- Accidentes
- Mal uso
- Abuso
- Negligencia
- Uso comercial
- Modificación de alguna parte del Producto, incluyendo la antena

Esta garantía tampoco cubre:

- Daño debido al uso o mantenimiento incorrecto
- La conexión a una fuente de voltaje incorrecta
- El intento de reparación por alguien que no sea una compañía autorizada por Insignia para reparar el Producto
- Productos vendidos tal cual (en el estado en que se encuentran) o con todas sus fallas
- Productos consumibles, tal cómo fusibles o baterías
- Productos en los cuales el número de serie asignado en la fábrica ha sido alterado o removido.

EL REEMPLAZO DE REPARACIÓN SEGÚN PROVISTO BAJO ESTA GARANTÍA ES SU ÚNICO RECURSO. INSIGNIA NO SERÁ RESPONSABLE POR DAÑOS INCIDENTALES O CONSECUENTES DEBIDO AL INCUMPLIMIENTO DE CUALQUIER GARANTÍA EXPRESA O IMPLÍCITA RELACIONADA CON ESTE PRODUCTO, INCLUYENDO PERO SIN LIMITARSE A LA PÉRDIDA DE INFORMACIÓN, LA PÉRDIDA DE NEGOCIOS O DE GANANCIAS. INSIGNIA PRODUCTS NO HACE NINGUNA OTRA GARANTÍA EXPRESA E IMPLÍCITA RELACIONADA A ESTE PRODUCTO, INCLUYENDO PERO SIN LIMITARSE A, CUALQUIER GARANTÍA IMPLÍCITA DE O CONDICIONES DE COMERCIALIZACIÓN O IDONEIDAD PARA UN USO PARTICULAR, ESTÁN LIMITADAS EN DURACIÓN AL PERÍODO DE GARANTÍA DECLARADO ANTERIORMENTE Y NINGUNA GARANTÍA YA SEA EXPRESA O IMPLÍCITA SE APLICARÁ DESPUÉS DEL PERÍODO DE GARANTÍA. ALGUNOS ESTADOS, PROVINCIAS Y JURISDICCIONES NO PERMITEN RESTRICCIONES EN CUANTO A LA DURACIÓN DE UNA GARANTÍA IMPLÍCITA, ASÍ QUE LA RESTRICCIÓN ANTERIOR PUEDE NO APLICARSE EN SU CASO. ESTA GARANTÍA LE DA DERECHOS LEGALES ESPECÍFICOS, Y USTED PUEDE POSEER OTROS DERECHOS QUE VARIAN DE ESTADO A ESTADO, O DE PROVINCIA A PROVINCIA.







**Distributed by Insignia™ Products**  
**Distribué par Insignia™ Products**  
**Distribuido por Insignia™ Products**

7601 Penn Avenue South  
Richfield, MN USA 55423-3645  
[www.Insignia-Products.com](http://www.Insignia-Products.com)

R1

© 2007 Insignia™ Products  
All rights reserved. All other products and brand names are trademarks of their respective owners.

© 2007 produits Insignia™  
Tous droits réservés. Tous les autres produits ou noms de marques sont des marques de commerce qui appartiennent à leurs propriétaires respectifs.

© 2007 productos Insignia™  
Todos los derechos reservados. Todos los demás productos y marcas son marcas comerciales de sus respectivos dueños.